

# E-Klasse

T-Modell und All-Terrain



Preisliste gültig ab 11. Dezember 2017

**Mercedes-Benz**  
Das Beste oder nichts.



# Willkommen.

In der Markenwelt von Mercedes-Benz.



„Das Beste oder nichts.“

Diese Worte von Gottlieb Daimler sind über 100 Jahre alt. Zugleich sind sie heute aktueller denn je. Wir möchten den Satz sogar noch ergänzen: Das Beste oder nichts – für Sie, unsere Kunden. Wir forschen, konstruieren und gestalten, um Ihre Ansprüche und Wünsche zu erfüllen. Für Ihren Traum von einem Mercedes.

Sprechen wir über Mercedes-Benz, so sprechen wir vor allem über die E-Klasse. Kaum eine andere Baureihe hat die Marke und die ganze automobile Oberklasse über Jahrzehnte so sehr geprägt, hat so viele Menschen für den Stern begeistert. Die E-Klasse ist das Sinnbild für Fahrkomfort und Fahrsicherheit. Noch schöner, noch faszinierender als der Blick zurück ist der nach vorn: Wie werden wir in Zukunft Auto fahren? Die E-Klasse zeigt uns das schon heute: mit Mercedes-Benz Intelligent Drive. Darunter fassen wir Technologien, die Fahrsituationen selbstständig analysieren und darauf reagieren können. Jedes dieser Mercedes-Benz Intelligent Drive Assistenzsysteme entlastet den Fahrer spürbar. In Summe sorgen sie für einen Komfort und für eine Sicherheit, die einzigartig sind für ein T-Modell oder einen All-Terrain – und damit ganz typisch für eine E-Klasse.

Erleben und genießen Sie diese Innovationen in einer besonderen Atmosphäre und lassen Sie sich verwöhnen von dem, was Mercedes-Benz modernen Luxus nennt. Klassische Wertarbeit und der neue digitale Lebensstil – in welchem anderen Modell sind diese beiden Welten so stilvoll miteinander kombiniert?

Sie ahnen es bereits: Die Möglichkeiten, die E-Klasse zu Ihrer ganz persönlichen zu machen, sind nahezu grenzenlos. Nehmen Sie sich die Zeit. Stöbern Sie in aller Ruhe in dieser Preisliste, konfigurieren Sie Ihr Wunschfahrzeug online und sprechen Sie uns vor Ort bei Ihrem Mercedes-Benz Partner an. Gerne können Sie auch eine Probefahrt vereinbaren und sich höchstpersönlich von unserem Anspruch überzeugen:

„Das Beste oder nichts.“

Ihr Mercedes-Benz Team

Über den detaillierten Umfang der Sonderausstattungen informiert Sie gerne Ihr Mercedes-Benz Partner. Weitere Informationen erhalten Sie unter [www.mercedes-benz.de](http://www.mercedes-benz.de) und über unsere Mercedes-Benz Kundenbetreuung: Montag bis Freitag von 8.30 – 18.00 Uhr  
Telefon: 00800 9 777777



# Inhalt.

<b>Vorwort</b>	2
<b>Produkt-Highlights – Mercedes-Benz Intelligent Drive</b>	4
<b>Modellvarianten und technische Daten</b>	5
<b>Design</b>	8
Lines und Design-Pakete	
Zierelemente	
Mittelkonsolen	
Lacke	
Kombinationsmöglichkeiten Polster und Lacke	
<b>All-Terrain</b>	36
<b>Mercedes-AMG</b>	45
<b>Business-Paket</b>	63
<b>Business-Paket Plus</b>	65
<b>Serien- und Sonderausstattung</b>	67
Exterieur	
Interieur	
Sicherheit und Assistenzsysteme	
Parken und Rangieren	
Infotainment, Navigation und Kommunikation	
Technik	
Antrieb	
Fahrwerk	
<b>Original-Zubehör</b>	97
<b>Weitere technische Daten</b>	100
<b>Service</b>	102
<b>Finanzdienstleistungen und Versicherungen</b>	103
<b>Fahrzeugabholung</b>	104
<b>Mercedes me connect</b>	105



# Produkt-Highlights – Mercedes-Benz Intelligent Drive.

## Die neue E-Klasse: Gerüstet für die automobile Zukunft

Mit der neuen E-Klasse leitet Mercedes-Benz eine neue Ära ein: Sie verfügt über Innovationen, welche die wesentlichen automobilen Zukunftstrends aufgreifen: Die neue E-Klasse liefert bereits umfangreiche Technologien hinsichtlich Konnektivität sowie Effizienz und geht einen großen Schritt in Richtung autonomes und unfallfreies Fahren.

## Mercedes-Benz Intelligent Drive

Mit „Mercedes-Benz Intelligent Drive“ bündelt die neue E-Klasse Innovationen und Technologien, um 4 wesentliche, erlebbare Einsatzbereiche unserer Kunden maßgeschneidert zu adressieren: „Fahrassistenzsysteme und Sicherheit“, „Parken“, „Konnektivität“ sowie „Licht und Sicht“.

Einige Beispiele zu den Mercedes-Benz Intelligent Drive Optionen:

- **Fahrassistenzsysteme und Sicherheit:** Mit den darin enthaltenen Funktionen definiert die E-Klasse in diesem Bereich neue Maßstäbe für das gesamte Segment:
  - So kann der Aktive Abstands-Assistent DISTRONIC auf allen Straßenarten – Autobahnen, Landstraßen sowie in der Stadt – nicht nur automatisch den korrekten Abstand zu vorausfahrenden Fahrzeugen halten, sondern ihnen auch im Geschwindigkeitsbereich bis zu 210 km/h in der Spur folgen. Hierbei wird der Fahrer durch den Lenk-Assistenten unterstützt.
  - Mit dem Aktiven Spurwechsel-Assistent bietet Mercedes-Benz erstmals eine erlebbare, teilautomatisierte Unterstützung des Spurwechsels.
  - Der Aktive Geschwindigkeitslimit-Assistent ermöglicht nicht nur eine Anzeige, sondern auch eine automatische Übernahme und selbständige Einregelung an erkannte Geschwindigkeitsbegrenzungen.
- **Parken:** Höchster Komfort auch beim Ein- und Ausparken – aktivieren Sie einfach über eine App den Remote Park-Assistent. Den Parkvorgang kontrollieren Sie mit nur einem Finger, und schon rangiert die neue E-Klasse vollautomatisch und sicher in die Parklücke.
- **Konnektivität:** Mit dem digitalen Fahrzeugschlüssel im Smartphone lässt sich das Fahrzeug via Near Field Communication (NFC) öffnen, schließen und starten. Zum modernen und intuitiven Bedien- und Anzeigegekonzept gehören die Touchpad-Bedienung des Multimediasystems sowie das optionale Widescreen Cockpit mit 2 Displays mit 31,2 cm (12,3") Bildschirmdiagonale in HD-Qualität und das Head-up-Display.
- **Licht und Sicht:** 84 individuell steuerbare LEDs sorgen auf Wunsch in den MULTIBEAM LED Scheinwerfern extrem schnell und präzise für die optimale Ausleuchtung der Straße.

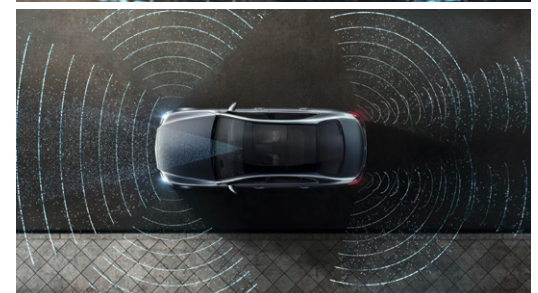



# Modellvarianten und technische Daten.

Typ 5-Sitzer, 5 Türen	Motor/Zylinder Hubraum (cm <sup>3</sup> )	Getriebe	Nennleistung kW (PS) Drehmoment Nm	Höchstgeschwindigkeit (km/h) Beschleunigung 0-100 km/h (s)	Verbrauch EU (l/100 km) <sup>1</sup> innerorts/ außerorts/ kombiniert	CO <sub>2</sub> -Emissionen kombiniert (g/km) <sup>1</sup> Emissionsklasse Effizienzklasse	Preis Euro inkl. MwSt. exkl. MwSt.
<b>E 200 d</b>	Diesel R4 1.950	9G-TRONIC (automatisch)	<b>110</b> (150) 360/1.400-2.800	217 8,7	4,9 – 4,5 4,4 – 3,9 4,6 – 4,2	120 – 109 Euro 6 A+	<b>47.951,05</b> 40.295,00
<b>E 220 d</b>	Diesel R4 1.950	9G-TRONIC (automatisch)	<b>143</b> (194) 400/1.600-2.800	235 7,7	4,9 – 4,5 4,4 – 3,9 4,6 – 4,2	120 – 109 Euro 6 A+	<b>50.723,75</b> 42.625,00
<b>E 220 d 4MATIC</b>	Diesel R4 1.950	9G-TRONIC (automatisch)	<b>143</b> (194) 400/1.600-2.800	233 7,8	5,7 – 5,3 5,0 – 4,5 5,2 – 4,9	137 – 126 Euro 6 A+	<b>53.460,75</b> 44.925,00
<b>E 300 d</b>	Diesel R4 1.950	9G-TRONIC (automatisch)	<b>180</b> (245) 500/1.600-2.400	250 6,5	6,7 – 6,6 4,7 – 4,4 5,4 – 5,2	144 – 138 Euro 6 A	<b>54.186,65</b> 45.535,00
<b>E 350 d</b>	Diesel V6 2.987	9G-TRONIC (automatisch)	<b>190</b> (258) 620/1.600-2.400	250 6,0	7,6 – 7,3 5,1 – 4,7 6,1 – 5,6	162 – 148 Euro 6 A	<b>58.667,00</b> 49.300,00
<b>E 350 d 4MATIC</b>	Diesel V6 2.987	9G-TRONIC (automatisch)	<b>190</b> (258) 620/1.600-2.400	250 6,0	7,9 – 7,7 5,6 – 5,4 6,6 – 6,3	174 – 166 Euro 6 B	<b>61.404,00</b> 51.600,00

<sup>1</sup> Die angegebenen Werte sind die „gemessenen NEFZ-CO<sub>2</sub>-Werte“ i.S.v. Art. 2 Nr. 2 Durchführungsverordnung (EU) 2017/1153, die im Einklang mit Anhang XII der Verordnung (EG) Nr. 692/2008 ermittelt wurden. Aufgrund gesetzlicher Änderungen der maßgeblichen Prüfverfahren können in der für die Fahrzeugzulassung und ggf. Kfz-Steuer maßgeblichen Übereinstimmungsbescheinigung des Fahrzeugs höhere Werte eingetragen sein. Die Angaben beziehen sich nicht auf ein einzelnes Fahrzeug und sind nicht Bestandteil des Angebots, sondern dienen allein Vergleichszwecken zwischen verschiedenen Fahrzeugtypen. Die Werte variieren in Abhängigkeit von gewählten Sonderausstattungen.



Jetzt Wunschrate berechnen: [www.mercedes-benz-bank.de/ratenrechner-e-klasse-t-modell](http://www.mercedes-benz-bank.de/ratenrechner-e-klasse-t-modell)

Der mobile Ratenrechner: QR-Code scannen und ganz bequem die Leasing- und Finanzierungsraten für Ihren Mercedes berechnen.

Sämtliche Kaufpreise verstehen sich für die Serienausstattung ab Herstellerwerk. Bei Auslieferung über eine Niederlassung oder Vertretung fallen zusätzlich Überführungskosten an. Die Kaufpreise für Sonderausstattungen gelten nur für den Einbau im Herstellerwerk. Änderungen in Konstruktion und Ausführung sowie Irrtümer und Druckfehler sind vorbehalten. Die Abbildungen können auch Zubehör und Sonderausstattungen enthalten, die nicht zum serienmäßigen Lieferumfang gehören. Farbabweichungen sind drucktechnisch bedingt.

# Modellvarianten und technische Daten.

Typ 5-Sitzer, 5 Türen	Motor/Zylinder Hubraum (cm <sup>3</sup> )	Getriebe	Nennleistung kW (PS) Drehmoment Nm	Höchstgeschwindigkeit (km/h) Beschleunigung 0-100 km/h (s)	Verbrauch EU (l/100 km) <sup>1</sup> innerorts/ außerorts/ kombiniert	CO <sub>2</sub> -Emissionen kombiniert (g/km) <sup>1</sup> Emissionsklasse Effizienzklasse	Preis Euro inkl. MwSt. exkl. MwSt.
<b>E 200</b>	Benzin R4 1.991	9G-TRONIC (automatisch)	<b>135</b> (184) 300/1.200-4.000	231 8,1	8,2 – 7,8 5,6 – 5,2 6,6 – 6,2	149 – 138 Euro 6 B	<b>48.903,05</b> 41.095,00
<b>E 200 4MATIC</b>	Benzin R4 1.991	9G-TRONIC (automatisch)	<b>135</b> (184) 300/1.200-4.000	228 8,3	9,0 – 8,7 6,4 – 6,0 7,5 – 7,1	168 – 159 Euro 6 C	<b>51.640,05</b> 43.395,00
<b>E 250</b>	Benzin R4 1.991	9G-TRONIC (automatisch)	<b>155</b> (211) 350/1.200-4.000	243 7,2	8,2 – 7,8 5,6 – 5,2 6,6 – 6,2	149 – 138 Euro 6 B	<b>50.926,05</b> 42.795,00
<b>E 400 4MATIC</b>	Benzin V6 3.498	9G-TRONIC (automatisch)	<b>245</b> (333) 480/1.200-4.000	250 5,4	11,1 – 10,8 6,6 – 6,3 8,2 – 7,9	186 – 180 Euro 6 C	<b>65.753,45</b> 55.255,00
<b>E 220 d 4MATIC All-Terrain</b>	Diesel R4 1.950	9G-TRONIC (automatisch)	<b>143</b> (194) 400/1.600-2.800	231 8,0	5,6 – 5,5 5,1 – 5,0 5,3 – 5,2	139 – 137 Euro 6 A	<b>58.101,75</b> 48.825,00
<b>E 350 d 4MATIC All-Terrain</b>	Diesel V6 2.987	9G-TRONIC (automatisch)	<b>190</b> (258) 620/1.600-2.400	250 6,2	8,1 – 8,0 5,8 – 5,7 6,8 – 6,7	179 – 177 Euro 6 C	<b>65.450,00</b> 55.000,00

<sup>1</sup> Die angegebenen Werte sind die „gemessenen NEFZ-CO<sub>2</sub>-Werte“ i.S.v. Art. 2 Nr. 2 Durchführungsverordnung (EU) 2017/1153, die im Einklang mit Anhang XII der Verordnung (EG) Nr. 692/2008 ermittelt wurden. Aufgrund gesetzlicher Änderungen der maßgeblichen Prüfverfahren können in der für die Fahrzeugzulassung und ggf. Kfz-Steuer maßgeblichen Übereinstimmungsbescheinigung des Fahrzeugs höhere Werte eingetragen sein. Die Angaben beziehen sich nicht auf ein einzelnes Fahrzeug und sind nicht Bestandteil des Angebots, sondern dienen allein Vergleichszwecken zwischen verschiedenen Fahrzeugtypen. Die Werte variieren in Abhängigkeit von gewählten Sonderausstattungen.



Jetzt Wunschrate berechnen: [www.mercedes-benz-bank.de/ratenrechner-e-klasse-t-modell](http://www.mercedes-benz-bank.de/ratenrechner-e-klasse-t-modell)

Der mobile Ratenrechner: QR-Code scannen und ganz bequem die Leasing- und Finanzierungsraten für Ihren Mercedes berechnen.

Sämtliche Kaufpreise verstehen sich für die Serienausstattung ab Herstellerwerk. Bei Auslieferung über eine Niederlassung oder Vertretung fallen zusätzlich Überführungskosten an. Die Kaufpreise für Sonderausstattungen gelten nur für den Einbau im Herstellerwerk. Änderungen in Konstruktion und Ausführung sowie Irrtümer und Druckfehler sind vorbehalten. Die Abbildungen können auch Zubehör und Sonderausstattungen enthalten, die nicht zum serienmäßigen Lieferumfang gehören. Farbabweichungen sind drucktechnisch bedingt.



# Modellvarianten und technische Daten.

Typ 5-Sitzer, 5 Türen	Motor/Zylinder Hubraum (cm <sup>3</sup> )	Getriebe	Nennleistung kW (PS) Drehmoment Nm	Höchstgeschwindigkeit (km/h) Beschleunigung 0-100 km/h (s)	Verbrauch EU (l/100 km) <sup>1</sup> innerorts/ außerorts/ kombiniert	CO <sub>2</sub> -Emissionen kombiniert (g/km) <sup>1</sup> Emissionsklasse Effizienzklasse	Preis Euro inkl. MwSt. exkl. MwSt.
<b>Mercedes-AMG E 43 4MATIC</b>	Benzin V6 2.996	9G-TRONIC (automatisch)	<b>295</b> (401) 520/2.500-5.000	250 4,7	11,1 - 11,0 7,1 - 7,0 8,6 - 8,4	197 - 192 Euro 6 D	<b>78.177,05</b> 65.695,00
<b>Mercedes-AMG E 63 4MATIC+</b>	Benzin V8 3.982	9G-TRONIC (automatisch)	<b>420</b> (571) 750/2.250-5.000	250 3,6	12,1 - 11,7 7,8 - 7,5 9,4 - 9,1	214 - 206 Euro 6 D	<b>112.907,20</b> 94.880,00
<b>Mercedes-AMG E 63 S 4MATIC+</b>	Benzin V8 3.982	9G-TRONIC (automatisch)	<b>450</b> (612) 850/2.500-4.500	250 3,5	12,1 - 11,7 7,8 - 7,5 9,4 - 9,1	214 - 206 Euro 6 D	<b>125.223,70</b> 105.230,00

<sup>1</sup> Die angegebenen Werte sind die „gemessenen NEFZ-CO<sub>2</sub>-Werte“ i.S.v. Art. 2 Nr. 2 Durchführungsverordnung (EU) 2017/1153, die im Einklang mit Anhang XII der Verordnung (EG) Nr. 692/2008 ermittelt wurden. Aufgrund gesetzlicher Änderungen der maßgeblichen Prüfverfahren können in der für die Fahrzeugzulassung und ggf. Kfz-Steuer maßgeblichen Übereinstimmungsbescheinigung des Fahrzeugs höhere Werte eingetragen sein. Die Angaben beziehen sich nicht auf ein einzelnes Fahrzeug und sind nicht Bestandteil des Angebots, sondern dienen allein Vergleichszwecken zwischen verschiedenen Fahrzeugtypen. Die Werte variieren in Abhängigkeit von gewählten Sonderausstattungen.



Jetzt Wunschrate berechnen: [www.mercedes-benz-bank.de/ratenrechner-e-klasse-t-modell](http://www.mercedes-benz-bank.de/ratenrechner-e-klasse-t-modell)

Der mobile Ratenrechner: QR-Code scannen und ganz bequem die Leasing- und Finanzierungsraten für Ihren Mercedes berechnen.

Sämtliche Kaufpreise verstehen sich für die Serienausstattung ab Herstellerwerk. Bei Auslieferung über eine Niederlassung oder Vertretung fallen zusätzlich Überführungskosten an. Die Kaufpreise für Sonderausstattungen gelten nur für den Einbau im Herstellerwerk. Änderungen in Konstruktion und Ausführung sowie Irrtümer und Druckfehler sind vorbehalten. Die Abbildungen können auch Zubehör und Sonderausstattungen enthalten, die nicht zum serienmäßigen Lieferumfang gehören. Farbabweichungen sind drucktechnisch bedingt.

# Design.



<b>Lines und Design-Pakete</b>	<b>9</b>
Serienausstattung Exterieur	9
AVANTGARDE Exterieur	12
EXCLUSIVE Exterieur	15
AMG Line Exterieur	18
Night-Paket	19
Serienausstattung Interieur	21
AVANTGARDE Interieur	22
EXCLUSIVE Interieur	24
AMG Line Interieur	27
designo Interieur	29
<b>Zierelemente</b>	<b>31</b>
<b>Mittelkonsolen</b>	<b>32</b>
<b>Lacke</b>	<b>34</b>
<b>Kombinationsmöglichkeiten</b>	
<b>Polster und Lacke</b>	<b>35</b>



# Design.

## Lines und Design-Pakete Serienausstattung Exterieur

Elemente der Serienausstattung Exterieur: Kühlerverkleidung mit 3 Lamellen, Kühlermaske mit dreidimensionalem Chromrahmen, vordere Lamellenstege und Vertikalstege in Chrom, hintere Lamellen schwarz glänzend; Mercedes Stern auf der Motorhaube; 43,2 cm (17") Leichtmetallräder im 10-Speichen-Design (25R) oder 45,7 cm (18") Leichtmetallräder im 10-Speichen-Design (R41), motorisierungsabhängig; Dachreling in Schwarz; Bordkantenzierstab in poliertem Aluminium; Fenstereinfassung in Schwarz matt; Blende an den B-Säulen und Steg an den Fondseitenfenstern in Schwarz glänzend; Heckstoßfänger mit Einsatz in Diffusoroptik schwarz; Abgasanlage mit nicht sichtbaren Abgasendrohren; 2-teilige Heckleuchten in LED-Technik mit Kristalloptik; AGILITY CONTROL Fahrwerk (485) mit selektivem Dämpfungssystem; Luftfederung mit Niveauregulierung an der Hinterachse.

Nur mit Serienausstattung Interieur (P75)

Für E 250 voraussichtlich verfügbar ab 1. Quartal 2018. Zwischenzeitlich nur mit AVANTGARDE Exterieur (P15), EXCLUSIVE Exterieur (P23) oder AMG Line Exterieur (P31) gegen Mehrpreis erhältlich



### 43,2 cm (17") Leichtmetallräder im 10-Speichen-Design

vanadiumsilber lackiert mit  
225/55 R 17 auf 7,5 J x 17 ET 40



25R

0,00  
0,00

S S S S ○ - S S S -

### 43,2 cm (17") Leichtmetallräder im 10-Speichen-Design

himalayagrau lackiert und glanzgedreht mit  
225/55 R 17 auf 7,5 J x 17 ET 40



R43

535,50  
450,00

● ● ● ● ○ - ● ● ● -

### 45,7 cm (18") Leichtmetallräder im 10-Speichen-Design

vanadiumsilber lackiert mit  
245/45 R 18 auf 8 J x 18 ET 43



R41

833,00  
700,00





● ● ● ● S S ● ● ● -

Code  
Preis Euro  
inkl. MwSt.  
exkl. MwSt.

E 200 d  
E 220 d  
E 220 d 4MATIC  
E 300 d  
E 350 d  
E 350 d 4MATIC  
E 200  
E 200 4MATIC  
E 250  
E 400 4MATIC

# Design.

## Lines und Design-Pakete Serienausstattung Exterieur

		Code	Preis Euro inkl. MwSt. exkl. MwSt.	E 200 d	E 220 d	E 220 d 4MATIC	E 300 d	E 350 d	E 350 d 4MATIC	E 200	E 200 4MATIC	E 250	E 400 4MATIC
<b>45,7 cm (18") Leichtmetallräder im 5-Doppelspeichen-Design</b> tremolitgrau lackiert und glanzgedreht mit VA 245/45 R 18 auf 8 J x 18 ET 43, HA 275/40 R 18 auf 9 J x 18 ET 53 Inklusive Sportreifen (R03)		22R	1.547,00 1.300,00	●	●	●	●	-	-	●	●	●	-
			714,00 600,00	-	-	-	-	●	●	-	-	-	-
<b>45,7 cm (18") Leichtmetallräder im Vielspeichen-Design</b> schwarz lackiert und glanzgedreht mit 245/45 R 18 auf 8 J x 18 ET 43		04R	1.368,50 1.150,00	●	●	●	●	-	-	●	●	●	-
			535,50 450,00	-	-	-	-	●	●	-	-	-	-
<b>45,7 cm (18") Leichtmetallräder im Vielspeichen-Design</b> hochglanzschwarz lackiert und glanzgedreht mit VA 245/45 R 18 auf 8 J x 18 ET 43, HA 275/40 R 18 auf 9 J x 18 ET 53 Wahlweise mit Sportreifen (R03) ohne Mehrpreis		R34	1.547,00 1.300,00	●	●	●	●	-	-	●	●	●	-
			714,00 600,00	-	-	-	-	●	●	-	-	-	-
<b>48,3 cm (19") Leichtmetallräder im 5-Speichen-Design</b> tremolitgrau lackiert und glanzgedreht mit 245/40 R 19 auf 8 J x 19 ET 43 Wahlweise mit Sportreifen (R03) ohne Mehrpreis		48R	2.082,50 1.750,00	●	●	●	●	-	-	●	●	●	-
			1249,50 1050,00	-	-	-	-	●	●	-	-	-	-
<b>48,3 cm (19") Leichtmetallräder im 10-Speichen-Design</b> tremolitgrau lackiert und glanzgedreht mit VA 245/40 R 19 auf 8 J x 19 ET 43, HA 275/35 R 19 auf 9 J x 19 ET 53 Inklusive Reifen mit Notlaufeigenschaften (R66)		R97	2.499,00 2.100,00	●	●	●	●	-	-	●	●	●	-
			1666,00 1400,00	-	-	-	-	●	●	-	-	-	-



# Design.

## Lines und Design-Pakete Serienausstattung Exterieur

		Code	Preis Euro inkl. MwSt. exkl. MwSt.	E 200 d	E 220 d	E 220 d 4MATIC	E 300 d	E 350 d	E 350 d 4MATIC	E 200	E 200 4MATIC	E 250	E 400 4MATIC
<b>50,8 cm (20") Leichtmetallräder im Vielspeichen-Design</b> himalayagrau lackiert und glanzgedreht mit VA 245/35 R 20 auf 8 J x 20 ET 43, HA 275/30 R 20 auf 9 J x 20 ET 53 Inklusive Reifen mit Notlaufeigenschaften (R66)		17R	3.213,00 2.700,00	●	●	●	●	-	-	●	●	●	-
			2.380,00 2.000,00	-	-	-	-	●	●	-	-	-	-
<b>50,8 cm (20") AMG Leichtmetallräder im Vielspeichen-Design</b> titangrau lackiert und glanzgedreht mit VA 245/35 R 20 auf 8 J x 20 ET 43, HA 275/30 R 20 auf 9 J x 20 ET 49 Inklusive Reifen mit Notlaufeigenschaften (R66)		RVQ	3.808,00 3.200,00	●	●	●	●	-	-	●	●	●	-
			2.975,00 2.500,00	-	-	-	-	●	●	-	-	-	-
<b>50,8 cm (20") AMG Leichtmetallräder im Vielspeichen-Design</b> hochglanzschwarz lackiert und glanzgedreht mit VA 245/35 R 20 auf 8 J x 20 ET 43, HA 275/30 R 20 auf 9 J x 20 ET 49 Inklusive Reifen mit Notlaufeigenschaften (R66)		RVR	3.808,00 3.200,00	●	●	●	●	-	-	●	●	●	-
			2.975,00 2.500,00	-	-	-	-	●	●	-	-	-	-

Bitte beachten Sie: Je geringer bei einer bestimmten Radgröße der Querschnitt der Reifen ist, desto schlechter ist der Fahrkomfort auf schlechten Straßen. Abroll- und Dämpfungskomfort nehmen ab und die Gefahr, dass es beim Überfahren von Hindernissen zu Beschädigung von Reifen und Rädern kommt, steigt.

● lieferbar gegen Mehrpreis   ○ als Sonderausstattung ohne Mehrpreis lieferbar   S Serienausstattung   – nicht lieferbar   Abbildungen können Sonderausstattungen beinhalten.

# Design.

## Lines und Design-Pakete AVANTGARDE Exterior

Elemente des AVANTGARDE Exterieurs: dynamischer Frontstoßfänger mit Chromziersymbol und Lufteinlässen mit Rautengitter, jeweils in Schwarz genarbt; Kühlerverkleidung mit Chromumrandung, integriertem Mercedes Stern und 2 Lamellen in Iridiumsilber matt mit Chromeinlegern; „Mercedes-Benz“ Lorbeerkrantz-Plakette auf der Motorhaube; 43,2 cm (17") Leichtmetallräder im 5-Speichen-Design (02R) oder 45,7 cm (18") Leichtmetallräder im 5-Speichen-Design (R96), motorisierungsabhängig; Seitenschweller in Wagenfarbe lackiert mit Chromeinlegern; Dachreling in poliertem Aluminium; Bordkantenzierstab in poliertem Aluminium; Fenstereinfassung in poliertem Aluminium; Blende an den B-Säulen und Steg an den Fondseitenfenstern in Schwarz glänzend; Heckstoßfänger mit Einsatz in Diffusoroptik schwarz und einem Chromziersymbol, das die Breite betont; Abgasanlage mit 2 fest im Stoßfänger integrierten Endrohrblenden (bei Dieselmotoren nicht funktional); AGILITY CONTROL Fahrwerk (677) mit selektivem Dämpfungssystem, 15 mm tiefergelegt für verbesserte Fahrstabilität und eine dynamischere Optik; Luftfederung mit Niveauregulierung an der Hinterachse.

Nur mit Serienausstattung Interieur (P75), AVANTGARDE Interieur (P14) oder EXCLUSIVE Interieur (P22)



### 43,2 cm (17") Leichtmetallräder im 5-Speichen-Design

vanadiumsilber lackiert mit  
225/55 R 17 auf 7,5 J x 17 ET 40



### 43,2 cm (17") Leichtmetallräder im 5-Speichen-Design

tremolitgrau lackiert und glanzgedreht mit  
225/55 R 17 auf 7,5 J x 17 ET 40



### 43,2 cm (17") Leichtmetallräder im 10-Speichen-Design





himalayagrau lackiert und glanzgedreht mit  
225/55 R 17 auf 7,5 J x 17 ET 40



Code	Preis Euro inkl. MwSt. exkl. MwSt.	E 200 d	E 220 d	E 220 d 4MATIC	E 300 d	E 350 d	E 350 d 4MATIC	E 200	E 200 4MATIC	E 250	E 400 4MATIC
P15	654,50 550,00	●	●	●	●	●	●	●	●	●	S
02R	0,00 0,00	S	S	S	S	○	-	S	S	S	-
R24	297,50 250,00	●	●	●	●	○	-	●	●	●	-
R43	297,50 250,00	●	●	●	●	○	-	●	-	●	-

# Design.





## Lines und Design-Pakete AVANTGARDE Exterior

		Code	Preis Euro inkl. MwSt. exkl. MwSt.	E 200 d	E 220 d	E 220 d 4MATIC	E 300 d	E 350 d	E 350 d 4MATIC	E 200	E 200 4MATIC	E 250	E 400 4MATIC
<b>45,7 cm (18") Leichtmetallräder im 5-Speichen-Design</b> vanadiumsilber lackiert mit 245/45 R 18 auf 8 J x 18 ET 43		R96	<b>833,00</b> 700,00	●	●	●	●	S	S	●	●	●	S
<b>45,7 cm (18") Leichtmetallräder im 5-Speichen-Design</b> tremolitgrau lackiert und glanzgedreht mit 245/45 R 18 auf 8 J x 18 ET 43		R31	<b>1.130,50</b> 950,00  <b>297,50</b> 250,00	●	●	●	●	-	-	●	●	●	-
<b>45,7 cm (18") Leichtmetallräder im Vielspeichen-Design</b> schwarz lackiert und glanzgedreht mit 245/45 R 18 auf 8 J x 18 ET 43		04R	<b>1.130,50</b> 950,00  <b>297,50</b> 250,00	●	●	●	●	-	-	●	●	●	-
<b>45,7 cm (18") Leichtmetallräder im Vielspeichen-Design</b> hochglanzschwarz lackiert und glanzgedreht mit VA 245/45 R 18 auf 8 J x 18 ET 43, HA 275/40 R 18 auf 9 J x 18 ET 53 Wahlweise mit Sportreifen (R03) ohne Mehrpreis		R34	<b>1.309,00</b> 1.100,00  <b>476,00</b> 400,00	●	●	●	●	-	-	●	●	●	-
<b>45,7 cm (18") Leichtmetallräder im 5-Doppelspeichen-Design</b> tremolitgrau lackiert und glanzgedreht mit VA 245/45 R 18 auf 8 J x 18 ET 43, HA 275/40 R 18 auf 9 J x 18 ET 53 Inklusive Sportreifen (R03)		22R	<b>1.309,00</b> 1.100,00  <b>476,00</b> 400,00	●	●	●	●	-	-	●	●	●	-

# Design.

## Lines und Design-Pakete

### AVANTGARDE Exterior

		Code	Preis Euro inkl. MwSt. exkl. MwSt.	E 200 d	E 220 d	E 220 d 4MATIC	E 300 d	E 350 d	E 350 d 4MATIC	E 200	E 200 4MATIC	E 250	E 400 4MATIC
<b>48,3 cm (19") Leichtmetallräder im 5-Speichen-Design</b> tremolitgrau lackiert und glanzgedreht mit 245/40 R 19 auf 8 J x 19 ET 43 Wahlweise mit Sportreifen (R03) ohne Mehrpreis		48R	1.844,50 1.550,00	●	●	●	●	-	-	●	●	●	-
			1.011,50 850,00	-	-	-	-	●	●	-	-	-	-
<b>48,3 cm (19") Leichtmetallräder im 10-Speichen-Design</b> tremolitgrau lackiert und glanzgedreht mit VA 245/40 R 19 auf 8 J x 19 ET 43, HA 275/35 R 19 auf 9 J x 19 ET 53 Inklusive Reifen mit Notlaufeigenschaften (R66)		R97	2.261,00 1.900,00	●	●	●	●	-	-	●	●	●	-
			1.428,00 1.200,00	-	-	-	-	●	●	-	-	-	-
<b>50,8 cm (20") Leichtmetallräder im Vielspeichen-Design</b> himalayagrau lackiert und glanzgedreht mit VA 245/35 R 20 auf 8 J x 20 ET 43, HA 275/30 R 20 auf 9 J x 20 ET 53 Inklusive Reifen mit Notlaufeigenschaften (R66)		17R	2.975,00 2.500,00	●	●	●	●	-	-	●	●	●	-
			2.142,00 1.800,00	-	-	-	-	●	●	-	-	-	-
<b>50,8 cm (20") AMG Leichtmetallräder im Vielspeichen-Design</b> titangrau lackiert und glanzgedreht mit VA 245/35 R 20 auf 8 J x 20 ET 43, HA 275/30 R 20 auf 9 J x 20 ET 49 Inklusive Reifen mit Notlaufeigenschaften (R66)		RVQ	3.570,00 3.000,00	●	●	●	●	-	-	●	●	●	-
			2.737,00 2.300,00	-	-	-	-	●	●	-	-	-	-
<b>50,8 cm (20") AMG Leichtmetallräder im Vielspeichen-Design</b> hochglanzschwarz lackiert und glanzgedreht mit VA 245/35 R 20 auf 8 J x 20 ET 43, HA 275/30 R 20 auf 9 J x 20 ET 49 Inklusive Reifen mit Notlaufeigenschaften (R66)		RVR	3.570,00 3.000,00	●	●	●	●	-	-	●	●	●	-
			2.737,00 2.300,00	-	-	-	-	●	●	-	-	-	-

Bitte beachten Sie: Je geringer bei einer bestimmten Radgröße der Querschnitt der Reifen ist, desto schlechter ist der Fahrkomfort auf schlechten Straßen. Abroll- und Dämpfungskomfort nehmen ab und die Gefahr, dass es beim Überfahren von Hindernissen zu Beschädigung von Reifen und Rädern kommt, steigt.



# Design.

## Lines und Design-Pakete EXCLUSIVE Exterior

Elemente des EXCLUSIVE Exterieurs: eigens für diese Line aufgewerteter Frontstoßfänger mit Chromzieren; Kühlerverkleidung mit 3 Lamellen, Kühlermaske mit dreidimensionalem Rahmen, vordere Lamellenstege mit schwarzem Einleger und Vertikalsteg in Chrom, hintere Lamellen schwarz glänzend; Mercedes Stern auf der Motorhaube; 43,2 cm (17") Leichtmetallräder im 5-Doppelspeichen-Design (R07) oder 45,7 cm (18") Leichtmetallräder im 5-Doppelspeichen-Design (R54), motorisierungsabhängig; Seitenschweller in Wagenfarbe lackiert mit Chromeinlegern, die sich im Heckstoßfänger fortsetzen; Dachreling in poliertem Aluminium; Bordkantenzierstab in poliertem Aluminium; Fenstereinfassung in poliertem Aluminium; Blende an den B-Säulen und Steg an den Fondseitenfenstern in Schwarz glänzend; Heckstoßfänger mit Einsatz in Diffusoroptik schwarz und einem Chromzieren, das die Breite betont; Abgasanlage mit 2 fest im Stoßfänger integrierten Endrohrblenden (bei Dieselmotoren nicht funktional); AGILITY CONTROL Fahrwerk (485) mit selektivem Dämpfungssystem; Luftfederung mit Niveauregulierung an der Hinterachse.

Nur mit AVANTGARDE Interieur (P14) oder EXCLUSIVE Interieur (P22)



**43,2 cm (17") Leichtmetallräder im 5-Doppelspeichen-Design**  
vanadiumsilber lackiert mit  
225/55 R 17 auf 7,5 J x 17 ET 40



**43,2 cm (17") Leichtmetallräder im 10-Speichen-Design**  
himalayagrau lackiert und glanzgedreht mit  
225/55 R 17 auf 7,5 J x 17 ET 40



**45,7 cm (18") Leichtmetallräder im 5-Doppelspeichen-Design**  
vanadiumsilber lackiert mit  
245/45 R 18 auf 8 J x 18 ET 43



Code	Preis Euro inkl. MwSt. exkl. MwSt.	E 200 d	E 220 d	E 220 d 4MATIC	E 300 d	E 350 d	E 350 d 4MATIC	E 200	E 200 4MATIC	E 250	E 400 4MATIC
P23	654,50 550,00	●	●	●	●	●	●	●	●	●	○
R07	0,00 0,00	S	S	S	S	○	-	S	S	S	-
R43	297,50 250,00	●	●	●	●	○	-	●	-	●	-
R54	833,00 700,00	●	●	●	●	S	S	●	●	●	S

● lieferbar gegen Mehrpreis

○ als Sonderausstattung ohne Mehrpreis lieferbar

S Serienausstattung





- nicht lieferbar

Abbildungen können Sonderausstattungen beinhalten.

# Design.



## Lines und Design-Pakete

### EXCLUSIVE Exterior

		Code	Preis Euro inkl. MwSt. exkl. MwSt.	E 200 d	E 220 d	E 220 d 4MATIC	E 300 d	E 350 d	E 350 d 4MATIC	E 200	E 200 4MATIC	E 250	E 400 4MATIC
<b>45,7 cm (18") Leichtmetallräder im Vielspeichen-Design</b> schwarz lackiert und glanzgedreht mit 245/45 R 18 auf 8 J x 18 ET 43		04R	1.130,50 950,00	●	●	●	●	-	-	●	●	●	-
			297,50 250,00	-	-	-	-	●	●	-	-	-	●
<b>45,7 cm (18") Leichtmetallräder im Vielspeichen-Design</b> hochglanzschwarz lackiert und glanzgedreht mit VA 245/45 R 18 auf 8 J x 18 ET 43, HA 275/40 R 18 auf 9 J x 18 ET 53 Wahlweise mit Sportreifen (R03) ohne Mehrpreis		R34	1.309,00 1.100,00	●	●	●	●	-	-	●	-	●	-
			476,00 400,00	-	-	-	-	●	●	-	●	-	●
<b>45,7 cm (18") Leichtmetallräder im 5-Doppelspeichen-Design</b> tremolitgrau lackiert und glanzgedreht mit VA 245/45 R 18 auf 8 J x 18 ET 43, HA 275/40 R 18 auf 9 J x 18 ET 53 Inklusive Sportreifen (R03)		22R	1.309,00 1.100,00	●	●	●	●	-	-	●	●	●	-
			476,00 400,00	-	-	-	-	●	●	-	-	-	●
<b>48,3 cm (19") Leichtmetallräder im 5-Speichen-Design</b> tremolitgrau lackiert und glanzgedreht mit 245/40 R 19 auf 8 J x 19 ET 43 Wahlweise mit Sportreifen (R03) ohne Mehrpreis		48R	1.844,50 1.550,00	●	●	●	●	-	-	●	●	●	-
			1.011,50 850,00	-	-	-	-	●	●	-	-	-	●
<b>48,3 cm (19") Leichtmetallräder im 10-Speichen-Design</b> tremolitgrau lackiert und glanzgedreht mit VA 245/40 R 19 auf 8 J x 19 ET 43, HA 275/35 R 19 auf 9 J x 19 ET 53 Inklusive Reifen mit Notlaufeigenschaften (R66)		R97	2.261,00 1.900,00	●	●	●	●	-	-	●	●	●	-
			1.428,00 1.200,00	-	-	-	-	●	●	-	-	-	●

# Design.

## Lines und Design-Pakete EXCLUSIVE Exterior

		Code	Preis Euro inkl. MwSt. exkl. MwSt.	E 200 d	E 220 d	E 220 d 4MATIC	E 300 d	E 350 d	E 350 d 4MATIC	E 200	E 200 4MATIC	E 250	E 400 4MATIC
<b>50,8 cm (20") Leichtmetallräder im Vielspeichen-Design</b> himalayagrau lackiert und glanzgedreht mit VA 245/35 R 20 auf 8 J x 20 ET 43, HA 275/30 R 20 auf 9 J x 20 ET 53 Inklusive Reifen mit Notlaufeigenschaften (R66)		17R	2.975,00 2.500,00	●	●	●	●	-	-	●	●	●	-
			2.142,00 1.800,00	-	-	-	-	●	●	-	-	-	●
<b>50,8 cm (20") AMG Leichtmetallräder im Vielspeichen-Design</b> titangrau lackiert und glanzgedreht mit VA 245/35 R 20 auf 8 J x 20 ET 43, HA 275/30 R 20 auf 9 J x 20 ET 49 Inklusive Reifen mit Notlaufeigenschaften (R66)		RVQ	3.570,00 3.000,00	●	●	●	●	-	-	●	●	●	-
			2.737,00 2.300,00	-	-	-	-	●	●	-	-	-	●
<b>50,8 cm (20") AMG Leichtmetallräder im Vielspeichen-Design</b> hochglanzschwarz lackiert und glanzgedreht mit VA 245/35 R 20 auf 8 J x 20 ET 43, HA 275/30 R 20 auf 9 J x 20 ET 49 Inklusive Reifen mit Notlaufeigenschaften (R66)		RVR	3.570,00 3.000,00	●	●	●	●	-	-	●	●	●	-
			2.737,00 2.300,00	-	-	-	-	●	●	-	-	-	●

Bitte beachten Sie: Je geringer bei einer bestimmten Radgröße der Querschnitt der Reifen ist, desto schlechter ist der Fahrkomfort auf schlechten Straßen. Abroll- und Dämpfungskomfort nehmen ab und die Gefahr, dass es beim Überfahren von Hindernissen zu Beschädigung von Reifen und Rädern kommt, steigt.

● lieferbar gegen Mehrpreis   ○ als Sonderausstattung ohne Mehrpreis lieferbar   S Serienausstattung   - nicht lieferbar   Abbildungen können Sonderausstattungen beinhalten.

# Design.

## Lines und Design-Pakete

### AMG Line Exterior

Elemente der AMG Line Exterior: AMG Styling, bestehend aus AMG Frontschürze mit Chromzierleiste, sportlich-markanten Lufteinlässen mit seitlich je 2 Lamellen, AMG Seitenschwellerverkleidungen und AMG Heckschürze in Diffusor-optik mit Chromzierleiste; Kühlerverkleidung mit integriertem Mercedes Stern und 2 Lamellen in Iridiumsilber matt mit Chromeinlegern; „Mercedes-Benz“ Lorbeerkrantz-Plakette auf der Motorhaube; 48,3 cm (19") AMG Leichtmetallräder im 5-Doppelspeichen-Design (RTD), titangrau und glanzgedreht; Bremsscheiben vorn gelocht und Bremssättel vorn mit Schriftzug „Mercedes-Benz“; Dachreling in poliertem Aluminium; Bordkantenzierstab in poliertem Aluminium; Fenster-einfassung in poliertem Aluminium; Blende an den B-Säulen und Steg an den Fondseitenfenstern in Schwarz glänzend; Abgasanlage mit 2 fest im Stoßfänger integrierten Endrohrblenden (bei Dieselmotoren nicht funktional); AGILITY CONTROL Fahrwerk (677) mit selektivem Dämpfungssystem, 15 mm tiefergelegt für eine dynamischere Optik und verbesserte Fahrstabilität; Luftfederung mit Niveauregulierung an der Hinterachse.

Nur mit EXCLUSIVE Interieur (P22), AVANTGARDE Interieur (P14) oder AMG Line Interieur (P29)



#### 48,3 cm (19") AMG Leichtmetallräder im 5-Doppelspeichen-Design

titangrau lackiert und glanzgedreht mit  
VA 245/40 R 19 auf 8 J x 19 ET 43, HA 275/35 R 19 auf 9 J x 19 ET 49  
Inklusive Reifen mit Notlaufeigenschaften (R66)



#### 50,8 cm (20") AMG Leichtmetallräder im Vielspeichen-Design

titangrau lackiert und glanzgedreht mit  
VA 245/35 R 20 auf 8 J x 20 ET 43, HA 275/30 R 20 auf 9 J x 20 ET 49  
Inklusive Reifen mit Notlaufeigenschaften (R66)



#### 50,8 cm (20") AMG Leichtmetallräder im Vielspeichen-Design

hochglanzschwarz lackiert und glanzgedreht mit  
VA 245/35 R 20 auf 8 J x 20 ET 43, HA 275/30 R 20 auf 9 J x 20 ET 49  
Inklusive Reifen mit Notlaufeigenschaften (R66)



Code	Preis Euro inkl. MwSt. exkl. MwSt.	E 200 d	E 220 d	E 220 d 4MATIC	E 300 d	E 350 d	E 350 d 4MATIC	E 200	E 200 4MATIC	E 250	E 400 4MATIC
P31	3.332,00 2.800,00	●	●	●	●	●	●	●	●	●	-
	2.082,50 1.750,00	-	-	-	-	-	-	-	-	-	●
RTD	0,00 0,00	S	S	S	S	S	S	S	S	S	S
RVQ	1.071,00 900,00	●	●	●	●	●	●	●	●	●	●
RVR	1.071,00 900,00	●	●	●	●	●	●	●	●	●	●

Bitte beachten Sie: Je geringer bei einer bestimmten Radgröße der Querschnitt der Reifen ist, desto schlechter ist der Fahrkomfort auf schlechten Straßen. Abroll- und Dämpfungskomfort nehmen ab und die Gefahr, dass es beim Überfahren von Hindernissen zu Beschädigung von Reifen und Rädern kommt, steigt.



# Design.

## Lines und Design-Pakete

### Night-Paket

#### Mit AVANTGARDE Exterieur (P15)

Elemente des Night-Pakets: Kühlerverkleidung mit integriertem Mercedes Stern und 2 Lamellen in Schwarz hochglänzend; Frontstoßfänger mit Zierelement in Schwarz hochglänzend; 45,7 cm (18") Leichtmetallräder im 5-Doppelspeichen-Design (R10), schwarz lackiert und glanzgedreht; Bordkantenzierstab in Schwarz hochglänzend; Dachreling schwarz; Außenspiegelgehäuse in Schwarz hochglänzend (i. V. m. Lackierung obsidianschwarz metallic in Wagenfarbe lackiert); Chromzierelement im Heckstoßfänger in Schwarz hochglänzend; wärmedämmend dunkel getöntes Glas (840).

Entfall wärmedämmend dunkel getöntes Glas (U50) möglich



#### 45,7 cm (18") Leichtmetallräder im 5-Doppelspeichen-Design

schwarz lackiert und glanzgedreht mit  
245/45 R 18 auf 8 J x 18 ET 43



#### 48,3 cm (19") Leichtmetallräder im 6-Speichen-Design

schwarz lackiert und glanzgedreht mit  
VA 245/40 R 19 auf 8 J x 19 ET 43, HA 275/35 R 19 auf 9 J x 19 ET 53  
Inklusive Reifen mit Notlaufeigenschaften (R66)



#### 50,8 cm (20") AMG Leichtmetallräder im Vielspeichen-Design

hochglanzschwarz lackiert und glanzgedreht mit  
VA 245/35 R 20 auf 8 J x 20 ET 43, HA 275/30 R 20 auf 9 J x 20 ET 49  
Inklusive Reifen mit Notlaufeigenschaften (R66)



Code	Preis Euro inkl. MwSt. exkl. MwSt.	E 200 d	E 220 d	E 220 d 4MATIC	E 300 d	E 350 d	E 350 d 4MATIC	E 200	E 200 4MATIC	E 250	E 400 4MATIC
P55	1.368,50 1.150,00	●	●	●	●	●	●	●	●	●	-
	684,25 575,00	-	-	-	-	-	-	-	-	-	●
R10	0,00 0,00	S	S	S	S	S	S	S	S	S	S
R83	1.130,50 950,00	●	●	●	●	●	●	●	●	●	●
RVR	2.439,50 2.050,00	●	●	●	●	●	●	●	●	●	●

Bitte beachten Sie: Je geringer bei einer bestimmten Radgröße der Querschnitt der Reifen ist, desto schlechter ist der Fahrkomfort auf schlechten Straßen. Abroll- und Dämpfungskomfort nehmen ab und die Gefahr, dass es beim Überfahren von Hindernissen zu Beschädigung von Reifen und Rädern kommt, steigt.

● lieferbar gegen Mehrpreis   ○ als Sonderausstattung ohne Mehrpreis lieferbar   S Serienausstattung   - nicht lieferbar   Abbildungen können Sonderausstattungen beinhalten.

# Design.

## Lines und Design-Pakete

### Night-Paket

#### Mit AMG Line Exterior (P31)

Elemente des Night-Pakets: Kühlerverkleidung mit integriertem Mercedes Stern und 2 Lamellen in Schwarz hochglänzend; AMG Frontschürze mit Zierelement in Schwarz hochglänzend; 48,3 cm (19") AMG Leichtmetallräder im 5-Doppelspeichen-Design (RTE), hochglanzschwarz lackiert und glanzgedreht mit Mischbereifung; Bordkantenzierstab in Schwarz hochglänzend; Dachreling schwarz; Außenspiegelgehäuse in Schwarz hochglänzend (i. V. m. Lackierung obsidianschwarz metallic in Wagenfarbe lackiert); Chromzierelement im Heckstoßfänger in Schwarz hochglänzend; wärmedämmend dunkel getöntes Glas (840). Entfall wärmedämmend dunkel getöntes Glas (U50) möglich



#### 48,3 cm (19") AMG Leichtmetallräder im 5-Doppelspeichen-Design

hochglanzschwarz lackiert und glanzgedreht mit VA 245/40 R 19 auf 8 J x 19 ET 20, HA 275/35 R 19 auf 9 J x 19 ET 49  
Inklusive Reifen mit Notlaufeigenschaften (R66)



#### 50,8 cm (20") AMG Leichtmetallräder im Vielspeichen-Design

hochglanzschwarz lackiert und glanzgedreht mit VA 245/35 R 20 auf 8 J x 20 ET 43, HA 275/30 R 20 auf 9 J x 20 ET 49  
Inklusive Reifen mit Notlaufeigenschaften (R66)



Code	Preis Euro inkl. MwSt. exkl. MwSt.	E 200 d	E 220 d	E 220 d 4MATIC	E 300 d	E 350 d	E 350 d 4MATIC	E 200	E 200 4MATIC	E 250	E 400 4MATIC
P55	535,50 450,00	●	●	●	●	●	●	●	●	●	●
RTE	0,00 0,00	S	S	S	S	S	S	S	S	S	S
RVR	1.071,00 900,00	●	●	●	●	●	●	●	●	●	●

Bitte beachten Sie: Je geringer bei einer bestimmten Radgröße der Querschnitt der Reifen ist, desto schlechter ist der Fahrkomfort auf schlechten Straßen. Abroll- und Dämpfungskomfort nehmen ab und die Gefahr, dass es beim Überfahren von Hindernissen zu Beschädigung von Reifen und Rädern kommt, steigt.

● lieferbar gegen Mehrpreis   ○ als Sonderausstattung ohne Mehrpreis lieferbar   S Serienausstattung   – nicht lieferbar   Abbildungen können Sonderausstattungen beinhalten.

# Design.

## Lines und Design-Pakete Serienausstattung Interieur

Elemente der Serienausstattung Interieur: Ausstattungsfarbe schwarz; Standardsitz; Polsterung Stoff Marseille schwarz; Multifunktionslenkrad in Leder Nappa schwarz im 3-Speichen-Design, im mittleren Griffbereich tief geprägt, mit Touch-Control Buttons und Lenkradschalt paddles (i. V. m. Automatikgetriebe); Zierelemente Effektlack silber (H56); Instrumententafel-Oberteil in Schwarz mit weicher, genarbter Oberfläche; Bordkanten mit weicher Oberfläche in Schwarz; Türmittelfelder mit weicher Oberfläche in Schwarz; Innenhimmel Stoff kristallgrau; Innenraumlicht-Paket bestehend aus Innenleuchte in der Dachbedieneinheit, 2 Leseleuchten, Konsolenauflicht und Fußraumleuchten vorn, beleuchteten Ablagefächern in der Mittelkonsole und unter der Armauflage, Handschuhfachbeleuchtung und Innenleuchten in den Haltegriffen im Fond in LED-Technik. Nur mit Serienausstattung Exterieur (P76) oder AVANTGARDE Exterieur (P15)



### Polster Stoff Marseille schwarz

Inklusive Innenhimmel Stoff kristallgrau (58U)



001

0,00  
0,00

S S S S S S S S S S S -

### Polster Ledernachbildung ARTICO schwarz

Inklusive Innenhimmel Stoff kristallgrau (58U)

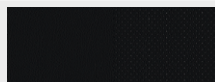

101

595,00  
500,00

● ● ● ● ● ● ● ● ● ● ● -

### Innenhimmel Stoff schwarz

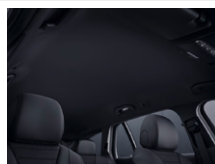

51U

416,50  
350,00

● ● ● ● ● ● ● ● ● ● -

### Multifunktionslenkrad in Leder Nappa

im 3-Speichen-Design, im mittleren Griffbereich tief geprägt, mit Touch-Control Buttons. Das Multifunktionslenkrad in Leder Nappa im 3-Speichen-Design, im mittleren Griffbereich tief geprägt, mit Lenkradschalt paddles (i. V. m. Automatikgetriebe) sowie mit Lenkradblende in Silberchrom galvanisiert hat in den Bedienfeldern links und rechts jeweils einen Touch-Control Button und 4 Tasten.



L3C

0,00  
0,00

S S S S S S S S S S -

Code  
Preis Euro  
inkl. MwSt.  
exkl. MwSt.

E 200 d  
E 220 d  
E 220 d 4MATIC  
E 300 d  
E 350 d  
E 350 d 4MATIC  
E 200  
E 200 4MATIC  
E 250  
E 400 4MATIC

# Design.

## Lines und Design-Pakete

### AVANTGARDE Interieur

Elemente des AVANTGARDE Interieurs: 3 Farbkonzepte: schwarz, nussbraun/schwarz, macchiato beige/schwarz; komfortbetonte Sportsitze mit horizontaler Absteppung der Sitzflächen; Polster Ledernachbildung ARTICO/Stoff Norwich in Schwarz, Nussbraun oder Macchiato beige; Multifunktionslenkrad in Leder Nappa schwarz im 3-Speichen-Design, im mittleren Griffbereich tief geprägt, mit Touch-Control Buttons und Lenkradschalt paddles (i. V. m. Automatikgetriebe); Zierelemente Aluminium mit Trapezschliff (739); Instrumententafel-Oberteil in Schwarz mit weicher, genarbter Oberfläche; Bordkanten mit weicher Oberfläche in Schwarz; Türmittelfelder mit weicher Oberfläche in Schwarz, Nussbraun oder Macchiato beige; Innenhimmel Stoff, je nach Farbkonzept in Kristallgrau oder Macchiato beige, optional in Schwarz; Ambientebeleuchtung (877) mit 64 Lichtfarben; Fußraumbeleuchtung im Fond; Innenleuchten in den Haltegriffen im Fond mit Leselichtfunktion; Analoguhr auf der Mittelkonsole (246); Brillenfach in der Dachbedieneinheit.

Mit Audio 20 (506) oder COMAND Online (531) Entfall Ambientebeleuchtung mit 64 verschiedenen Farben (877) und Zusteuerung Ambientebeleuchtung Premium mit 64 Farben und 3 Farbzonen (891)



#### Polster Ledernachbildung ARTICO/Stoff Norwich schwarz

Inklusive Innenhimmel Stoff kristallgrau (58U)



301

0,00  
0,00

<input type="radio"/>	<input type="radio"/>	<input type="radio"/>	<input type="radio"/>	<input type="radio"/>	<input type="radio"/>	<input type="radio"/>	<input type="radio"/>	<input type="radio"/>	<input type="radio"/>	<input type="radio"/>	<input type="radio"/>	<input type="radio"/>
-----------------------	-----------------------	-----------------------	-----------------------	-----------------------	-----------------------	-----------------------	-----------------------	-----------------------	-----------------------	-----------------------	-----------------------	-----------------------

#### Polster Ledernachbildung ARTICO/Stoff Norwich nussbraun/schwarz

Inklusive Innenhimmel Stoff macchiato beige (55U)



314

0,00  
0,00

<input type="radio"/>	<input type="radio"/>	<input type="radio"/>	<input type="radio"/>	<input type="radio"/>	<input type="radio"/>	<input type="radio"/>	<input type="radio"/>	<input type="radio"/>	<input type="radio"/>	<input type="radio"/>	<input type="radio"/>	<input type="radio"/>
-----------------------	-----------------------	-----------------------	-----------------------	-----------------------	-----------------------	-----------------------	-----------------------	-----------------------	-----------------------	-----------------------	-----------------------	-----------------------

#### Polster Ledernachbildung ARTICO/Stoff Norwich macchiato beige/schwarz

Inklusive Innenhimmel Stoff macchiato beige (55U)



315

0,00  
0,00

<input type="radio"/>	<input type="radio"/>	<input type="radio"/>	<input type="radio"/>	<input type="radio"/>	<input type="radio"/>	<input type="radio"/>	<input type="radio"/>	<input type="radio"/>	<input type="radio"/>	<input type="radio"/>	<input type="radio"/>	<input type="radio"/>
-----------------------	-----------------------	-----------------------	-----------------------	-----------------------	-----------------------	-----------------------	-----------------------	-----------------------	-----------------------	-----------------------	-----------------------	-----------------------

#### Polster Leder schwarz

Inklusive Innenhimmel Stoff kristallgrau (58U)



201

2.058,70  
1.730,00

<input checked="" type="radio"/>	<input checked="" type="radio"/>	<input checked="" type="radio"/>	<input checked="" type="radio"/>	<input checked="" type="radio"/>	<input checked="" type="radio"/>	<input checked="" type="radio"/>	<input checked="" type="radio"/>	<input checked="" type="radio"/>	<input checked="" type="radio"/>	<input checked="" type="radio"/>	<input checked="" type="radio"/>	<input checked="" type="radio"/>
----------------------------------	----------------------------------	----------------------------------	----------------------------------	----------------------------------	----------------------------------	----------------------------------	----------------------------------	----------------------------------	----------------------------------	----------------------------------	----------------------------------	----------------------------------

#### Polster Leder nussbraun/schwarz

Inklusive Innenhimmel Stoff macchiato beige (55U)

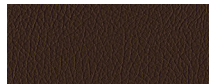

214

2.058,70  
1.730,00

<input checked="" type="radio"/>	<input checked="" type="radio"/>	<input checked="" type="radio"/>	<input checked="" type="radio"/>	<input checked="" type="radio"/>	<input checked="" type="radio"/>	<input checked="" type="radio"/>	<input checked="" type="radio"/>	<input checked="" type="radio"/>	<input checked="" type="radio"/>	<input checked="" type="radio"/>	<input checked="" type="radio"/>	<input checked="" type="radio"/>
----------------------------------	----------------------------------	----------------------------------	----------------------------------	----------------------------------	----------------------------------	----------------------------------	----------------------------------	----------------------------------	----------------------------------	----------------------------------	----------------------------------	----------------------------------

#### Polster Leder macchiato beige/schwarz

Inklusive Innenhimmel Stoff macchiato beige (55U)

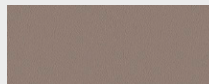

215

2.058,70  
1.730,00

<input checked="" type="radio"/>	<input checked="" type="radio"/>	<input checked="" type="radio"/>	<input checked="" type="radio"/>	<input checked="" type="radio"/>	<input checked="" type="radio"/>	<input checked="" type="radio"/>	<input checked="" type="radio"/>	<input checked="" type="radio"/>	<input checked="" type="radio"/>	<input checked="" type="radio"/>	<input checked="" type="radio"/>	<input checked="" type="radio"/>
----------------------------------	----------------------------------	----------------------------------	----------------------------------	----------------------------------	----------------------------------	----------------------------------	----------------------------------	----------------------------------	----------------------------------	----------------------------------	----------------------------------	----------------------------------

Code Preis Euro  
inkl. MwSt.  
exkl. MwSt.





E 200 d E 220 d E 220 d 4MATIC E 300 d E 350 d E 350 d 4MATIC E 200 E 200 4MATIC E 250 E 400 4MATIC

P14	1.368,50 1.150,00	<input checked="" type="radio"/>	<input checked="" type="radio"/>	<input checked="" type="radio"/>	<input checked="" type="radio"/>	<input checked="" type="radio"/>	<input checked="" type="radio"/>	<input checked="" type="radio"/>	<input checked="" type="radio"/>	<input checked="" type="radio"/>	<input checked="" type="radio"/>	S
-----	----------------------	----------------------------------	----------------------------------	----------------------------------	----------------------------------	----------------------------------	----------------------------------	----------------------------------	----------------------------------	----------------------------------	----------------------------------	---



# Design.

## Lines und Design-Pakete AVANTGARDE Interieur

		Code	Preis Euro inkl. MwSt. exkl. MwSt.	E 200 d	E 220 d	E 220 d 4MATIC	E 300 d	E 350 d	E 350 d 4MATIC	E 200	E 200 4MATIC	E 250	E 400 4MATIC
<b>Innenhimmel Stoff schwarz</b>		51U	416,50 350,00	●	●	●	●	●	●	●	●	●	●
<b>Multifunktionslenkrad in Leder Nappa</b> im 3-Speichen-Design, im mittleren Griffbereich tief geprägt, mit Touch-Control Buttons. Das Multifunktionslenkrad in Leder Nappa im 3-Speichen-Design, im mittleren Griffbereich tief geprägt, mit Lenkradschalt paddles (i. V. m. Automatikgetriebe) sowie mit Lenkradblende in Silberchrom galvanisiert hat in den Bedienfeldern links und rechts jeweils einen Touch-Control Button und 4 Tasten.		L3C	0,00 0,00	S	S	S	S	S	S	S	S	S	S
<b>Multifunktionslenkrad beheizt</b> Der beheizte Lenkradkranz erwärmt an kalten Tagen in kürzester Zeit die Grifffläche des Lenkrads auf ca. 35 °C und sorgt damit für angenehm warme Hände. Das Ein- und Ausschalten erfolgt durch Drehen des Bedienhebels zur Einstellung des Multifunktionslenkrads. Nur mit Multifunktionslenkrad in Leder Nappa (L3C) und Memory-Paket (275)		443	309,40 260,00	●	●	●	●	●	●	●	●	●	●
<b>Multifunktionslenkrad in Holz-Leder-Ausführung</b> mit Holzeinlagen in Wurzelnuss braun glänzend. Die Kombination aus hochwertigem Leder Nappa im Griffbereich und Einlagen aus edlem Holz oben und unten machen das Multifunktionslenkrad zu einem optischen und haptischen Highlight. Die Holzeinlagen sind in Wurzelnuss braun glänzend ausgeführt. Nur mit Zierelemente Holz Wurzelnuss braun glänzend (731) Nicht mit Multifunktionslenkrad in Leder Nappa beheizt (443)		L3D	702,10 590,00	●	●	●	●	●	●	●	●	●	●

● lieferbar gegen Mehrpreis

○ als Sonderausstattung ohne Mehrpreis lieferbar

S Serienausstattung

– nicht lieferbar

Abbildungen können Sonderausstattungen beinhalten.

# Design.

## Lines und Design-Pakete

### EXCLUSIVE Interieur

Elemente des EXCLUSIVE Interieurs: 3 Farbkonzepte: schwarz, nussbraun/espressobraun, macchiato beige/espressobraun; Komfortsitze mit vertikaler Absteppung der Sitzflächen; Polster Leder/Stoff Valence in Schwarz, Nussbraun oder Macchiato beige; Multifunktionslenkrad in Leder Nappa schwarz oder espressobraun im 3-Speichen-Design, im mittleren Griffbereich tief geprägt, mit Touch-Control Buttons und Lenkradschalt paddles (i. V. m. Automatikgetriebe); Zierelemente Holz Esche hellbraun offenporig (H09); Instrumententafel-Oberteil in Ledernachbildung ARTICO in Schwarz oder Espressobraun mit Ziernaht; Bordkanten in Ledernachbildung ARTICO in Schwarz oder Espressobraun mit Ziernaht; Türmittelfelder in Ledernachbildung ARTICO in Schwarz, Nussbraun oder Macchiato beige mit Ziernaht; Innenhimmel Stoff, je nach Farbkonzept in Kristallgrau oder Macchiato beige; Ambientebeleuchtung (877) mit 64 Lichtfarben; Fußraumbeleuchtung im Fond; Innenleuchten in den Haltegriffen im Fond mit Leselichtfunktion; Analoguhr auf der Mittelkonsole (246); Brillenfach in der Dachbedieneinheit; Türpins in Chrom.

Mit Audio 20 (506) oder COMAND Online (531) Entfall Ambientebeleuchtung mit 64 verschiedenen Farben (877) und Zuststeuerung

Ambientebeleuchtung Premium mit 64 Farben und 3 Farbzonen (891)

Nicht mit Serienausstattung Exterieur (P76)



#### Polster Leder/Stoff Valence schwarz

Inklusive Innenhimmel Stoff kristallgrau (58U)

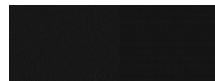

401

0,00  
0,00

#### Polster Leder/Stoff Valence nussbraun/espressobraun

Inklusive Innenhimmel Stoff macchiato beige (55U)



414

0,00  
0,00

#### Polster Leder/Stoff Valence macchiato beige/espressobraun

Inklusive Innenhimmel Stoff macchiato beige (55U)



415

0,00  
0,00

#### Polster Leder Nappa schwarz

Inklusive Innenhimmel Stoff kristallgrau (58U)

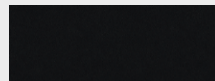

801

2.618,00  
2.200,00

#### Polster Leder Nappa nussbraun/espressobraun

Inklusive Innenhimmel Stoff macchiato beige (55U)



814







2.618,00  
2.200,00

Code	Preis Euro inkl. MwSt. exkl. MwSt.	E 200 d	E 220 d	E 220 d 4MATIC	E 300 d	E 350 d	E 350 d 4MATIC	E 200	E 200 4MATIC	E 250	E 400 4MATIC
P22	2.975,00 2.500,00	●	●	●	●	●	●	●	●	●	-
	1.606,50 1.350,00	-	-	-	-	-	-	-	-	-	●
401	0,00 0,00	○	○	○	○	○	○	○	○	○	○
414	0,00 0,00	○	○	○	○	○	○	○	○	○	○
415	0,00 0,00	○	○	○	○	○	○	○	○	○	○
801	2.618,00 2.200,00	●	●	●	●	●	●	●	●	●	●
814	2.618,00 2.200,00	●	●	●	●	●	●	●	●	●	●

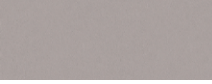
# Design.

## Lines und Design-Pakete

### EXCLUSIVE Interieur

		Code	Preis Euro inkl. MwSt. exkl. MwSt.	E 200 d	E 220 d	E 220 d 4MATIC	E 300 d	E 350 d	E 350 d 4MATIC	E 200	E 200 4MATIC	E 250	E 400 4MATIC
<b>Polster Leder Nappa macchiato beige/esspresso braun</b> Inklusive Innenhimmel Stoff macchiato beige (55U)		815	2.618,00 2.200,00	●	●	●	●	●	●	●	●	●	●
<b>Polster Leder Nappa macchiato beige/yacht blau</b> Inklusive Innenhimmel Stoff macchiato beige (55U)		825	2.618,00 2.200,00	●	●	●	●	●	●	●	●	●	●
<b>Innenhimmel Stoff schwarz</b> Mit Exclusive Interieur (P22) nur mit Polster Leder/Stoff Valence schwarz (401) oder Polster Leder Nappa schwarz (801)		51U	416,50 350,00	●	●	●	●	●	●	●	●	●	●
<b>designo Innenhimmel Mikrofaser DINAMICA schwarz</b> Nur mit Polster Leder/Stoff Valence schwarz (401) oder Polster Leder Nappa schwarz (801)		61U	1.904,00 1.600,00	●	●	●	●	●	●	●	●	●	●
<b>designo Innenhimmel Mikrofaser DINAMICA macchiato beige</b> Nur mit Polster Leder/Stoff Valence nussbraun/esspresso braun (414), Polster Leder/Stoff Valence macchiato beige/esspresso braun (415), Polster Leder Nappa nussbraun/esspresso braun (814), Polster Leder Nappa macchiato beige/esspresso braun (815) oder Polster Leder Nappa macchiato beige/yacht blau (825)		65U	1.904,00 1.600,00	●	●	●	●	●	●	●	●	●	●
<b>designo Innenhimmel Mikrofaser DINAMICA kristall grau</b> Nur mit Polster Leder/Stoff Valence schwarz (401) oder Polster Leder Nappa schwarz (801)		68U	1.904,00 1.600,00	●	●	●	●	●	●	●	●	●	●
<b>Multifunktionslenkrad in Leder Nappa</b> im 3-Speichen-Design, im mittleren Griffbereich tief geprägt, mit Touch-Control Buttons. Das Multifunktionslenkrad in Leder Nappa im 3-Speichen-Design, im mittleren Griffbereich tief geprägt, mit Lenkradschalt paddles (i. V. m. Automatikgetriebe) sowie mit Lenkradblende in Silberchrom galvanisiert hat in den Bedienfeldern links und rechts jeweils einen Touch-Control Button und 4 Tasten.		L3C	0,00 0,00	S	S	S	S	S	S	S	S	S	S

● lieferbar gegen Mehrpreis

○ als Sonderausstattung ohne Mehrpreis lieferbar



S Serienausstattung

– nicht lieferbar

Abbildungen können Sonderausstattungen beinhalten.

# Design.

## Lines und Design-Pakete EXCLUSIVE Interieur

<p><b>Multifunktionslenkrad beheizt</b> Der beheizte Lenkradkranz erwärmt an kalten Tagen in kürzester Zeit die Grifffläche des Lenkrads auf ca. 35 °C und sorgt damit für angenehm warme Hände. Das Ein- und Ausschalten erfolgt durch Drehen des Bedienhebels zur Einstellung des Multifunktionslenkrads. Nur mit Multifunktionslenkrad in Leder Nappa (L3C) und Memory-Paket (275)</p>		Code	Preis Euro inkl. MwSt. exkl. MwSt.	E 200 d	E 220 d	E 220 d 4MATIC	E 300 d	E 350 d	E 350 d 4MATIC	E 200	E 200 4MATIC	E 250	E 400 4MATIC
<p><b>Multifunktionslenkrad in Holz-Leder-Ausführung</b> mit Holzeinlagen in Wurzelnuss braun glänzend. Die Kombination aus hochwertigem Leder Nappa im Griffbereich und Einlagen aus edlem Holz oben und unten machen das Multifunktionslenkrad zu einem optischen und haptischen Highlight. Die Holzeinlagen sind in Wurzelnuss braun glänzend ausgeführt. Nur mit Zierelemente Holz Wurzelnuss braun glänzend (731) Nicht mit Multifunktionslenkrad in Leder Nappa beheizt (443)</p>		L3D	702,10 590,00	●	●	●	●	●	●	●	●	●	●



# Design.

## Lines und Design-Pakete AMG Line Interieur

Elemente der AMG Line Interieur: 2 Farbkonzepte: schwarz, sattelbraun/schwarz i. V. m. Leder Nappa; Sportsitze mit horizontaler Absteppung der Sitzflächen und sportlicher Lehnenkontur für noch mehr Seitenhalt; Polster Ledernachbildung ARTICO/Mikrofaser DINAMICA in Schwarz; Multifunktions-Sportlenkrad in Leder Nappa schwarz im 3-Speichen-Design, unten abgeflacht, im Griffbereich tief geprägt, mit Touch-Control Buttons und Lenkradschalt paddles (i. V. m. Automatikgetriebe); Zierelemente Aluminium mit Trapezschliff (739); Instrumententafel-Oberteil in Ledernachbildung ARTICO in Schwarz mit Ziernaht; Bordkanten in Ledernachbildung ARTICO in Schwarz mit Ziernaht; Türmittelfelder in Ledernachbildung ARTICO in Schwarz mit Ziernaht; Innenhimmel Stoff schwarz; AMG Sportpedalanlage aus gebürstetem Edelstahl mit schwarzen Gumminoppen; AMG Fußmatten in Schwarz mit „AMG“ Schriftzug; Ambientebeleuchtung (877) mit 64 Lichtfarben; Fußraumbeleuchtung im Fond; Innenleuchten in den Haltegriffen im Fond mit Leselichtfunktion; Analoguhr auf der Mittelkonsole (246); Brillenfach in der Dachbedieneinheit; Türpins in Chrom.

Nur mit AMG Line Exterieur (P31) und Memory-Paket (275) oder Sitzkomfort-Paket (P65)

Mit Audio 20 (506) oder COMAND Online (531) Entfall Ambientebeleuchtung mit 64 verschiedenen Farben (877) und Zustueuerung Ambientebeleuchtung Premium mit 64 Farben und 3 Farbzonen (891)



### Polster Ledernachbildung ARTICO/Mikrofaser DINAMICA schwarz

Inklusive Innenhimmel Stoff schwarz (51U)



601

0,00  
0,00

S S S S S S S S S S S

### Polster Leder Nappa schwarz

Inklusive Innenhimmel Stoff Schwarz (51U)



811

2.618,00  
2.200,00

● ● ● ● ● ● ● ● ● ● ●

### Polster Leder Nappa sattelbraun/schwarz

Inklusive Innenhimmel Stoff macchiato beige (55U)  
Wahlweise Innenhimmel Stoff schwarz (51U) ohne Mehrpreis

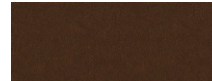

824

2.618,00  
2.200,00

● ● ● ● ● ● ● ● ● ● ●

### designo Innenhimmel Mikrofaser DINAMICA schwarz

Nur mit Polster Ledernachbildung ARTICO/Mikrofaser DINAMICA schwarz (601), Polster Leder Nappa schwarz (811) oder Polster Leder Nappa sattelbraun/schwarz (824)

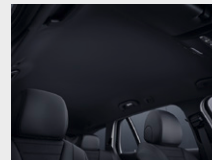

61U

1.904,00  
1.600,00

● ● ● ● ● ● ● ● ● ● ●

Code  
Preis Euro  
inkl. MwSt.  
exkl. MwSt.





E 200 d  
E 220 d  
E 220 d 4MATIC  
E 300 d  
E 350 d  
E 350 d 4MATIC  
E 200  
E 200 4MATIC  
E 250  
E 400 4MATIC

● ● ● ● ● ● ● ● ● ● ●  
- - - - - - - - - ●

# Design.

## Lines und Design-Pakete

### AMG Line Interieur

		Code	Preis Euro inkl. MwSt. exkl. MwSt.	E 200 d	E 220 d	E 220 d 4MATIC	E 300 d	E 350 d	E 350 d 4MATIC	E 200	E 200 4MATIC	E 250	E 400 4MATIC
<b>designo Innenhimmel Mikrofaser DINAMICA macchiato beige</b> Nur mit Polster Ledernachbildung ARTICO/Mikrofaser DINAMICA schwarz (601), Polster Leder Nappa schwarz (811) oder Polster Leder Nappa sattelbraun/schwarz (824)		65U	1.904,00 1.600,00	●	●	●	●	●	●	●	●	●	●
<b>designo Innenhimmel Mikrofaser DINAMICA kristallgrau</b> Nur mit den Polster Ledernachbildung ARTICO/Mikrofaser DINAMICA schwarz (601) oder Polster Leder Nappa schwarz (811)		68U	1.904,00 1.600,00	●	●	●	●	●	●	●	●	●	●
<b>Multifunktions-Sportlenkrad in Leder Nappa</b> schwarz im 3-Speichen-Design, unten abgeflacht, im Griffbereich tief geprägt, mit Touch-Control Buttons. Das Multifunktions-Sportlenkrad in Leder Nappa schwarz im 3-Speichen-Design, unten abgeflacht, im Griffbereich tief geprägt, mit Lenkradschalt paddles und Lenkradblende in Silberchrom galvanisiert hat in den Bedienfeldern links und rechts jeweils einen Touch-Control Button und 4 Tasten.		L5C	0,00 0,00	S	S	S	S	S	S	S	S	S	S
<b>Multifunktionslenkrad beheizt</b> Der beheizte Lenkradkranz erwärmt an kalten Tagen in kürzester Zeit die Grifffläche des Lenkrads auf ca. 35 °C und sorgt damit für angenehm warme Hände. Das Ein- und Ausschalten erfolgt durch Drehen des Bedienhebels zur Einstellung des Multifunktionslenkrads. Nur mit Multifunktionslenkrad in Leder Nappa (L3C) und Memory-Paket (275)		443	309,40 260,00	●	●	●	●	●	●	●	●	●	●
<b>Multifunktionslenkrad in Holz-Leder-Ausführung</b> mit Holzeinlagen in Wurzelnuss braun glänzend. Die Kombination aus hochwertigem Leder Nappa im Griffbereich und Einlagen aus edlem Holz oben und unten machen das Multifunktionslenkrad zu einem optischen und haptischen Highlight. Die Holzeinlagen sind in Wurzelnuss braun glänzend ausgeführt. Nur mit Zierelemente Holz Wurzelnuss braun glänzend (731) Nicht mit Multifunktionslenkrad in Leder Nappa beheizt (443)		L3D	702,10 590,00	●	●	●	●	●	●	●	●	●	●

# Design.

## Lines und Design-Pakete designo Interieur

Elemente des designo Interieurs schwarz/titangrau pearl: designo Farbkonzept mit den Ausstattungsfarben schwarz und titangrau pearl; Komfortsitz mit Sitzlehne und Sitzkissen im Rauten-Design mit Perforation; Polsterung in designo Leder Nappa zweifarbig schwarz/titangrau pearl mit schwarzer Ziernaht; designo Plakette in den Sitzlehnen der vorderen Sitze; Multifunktionslenkrad in Leder Nappa schwarz im 3-Speichen-Design, im mittleren Griffbereich tief geprägt, mit Touch-Control Buttons und Lenkradschalt paddles (i. V. m. Automatikgetriebe); Zierelement Holz Esche schwarz offenporig (736); Instrumententafel-Oberteil in designo Leder Nappa titangrau pearl mit schwarzer Ziernaht; Türmittelfelder in Ledernachbildung ARTICO schwarz mit schwarzer Ziernaht; Armauflagen in den Türen und der Mittelkonsole in designo Leder Nappa schwarz mit schwarzer Ziernaht; Innenhimmel Stoff schwarz; Bordkanten in designo Leder Nappa titangrau pearl mit schwarzer Ziernaht; designo Fußmatten (U04); Türpins in Chrom; Innenleuchten in den Haltegriffen im Fond mit Leselichtfunktion.

Nur mit AVANTGARDE Interieur (P14) und Memory-Paket (275)



### designo Innenhimmel Mikrofaser DINAMICA schwarz



61U 1.904,00  
1.600,00

### Multifunktionslenkrad in Holz-Leder-Ausführung mit Holzeinlagen in Wurzelnuss braun glänzend.

Nur mit Zierelemente Holz Wurzelnuss braun glänzend (731)

Nicht mit Multifunktionslenkrad in Leder Nappa beheizt (443)



L3D 702,10  
590,00

### Multifunktionslenkrad beheizt

Der beheizte Lenkradkranz erwärmt an kalten Tagen in kürzester Zeit die Grifffläche des Lenkrads auf ca. 35 °C und sorgt damit für angenehm warme Hände. Das Ein- und Ausschalten erfolgt durch Drehen des Bedienhebels zur Einstellung des Multifunktionslenkrads.

Nur mit Multifunktionslenkrad in Leder Nappa (L3C) und Memory-Paket (275)



443 309,40  
260,00

Code Preis Euro  
inkl. MwSt.  
exkl. MwSt.

E 200 d

E 220 d

E 220 d 4MATIC

E 300 d

E 350 d

E 350 d 4MATIC

E 200

E 200 4MATIC

E 250

E 400 4MATIC

# Design.

## Lines und Design-Pakete designo Interieur

Elemente des designo Interieurs macchiato-beige/sattelbraun: designo Farbkonzept mit den Ausstattungsfarben macchiato-beige und sattelbraun; Komfortsitz mit Sitzlehne und Sitzkissen im Rauten-Design mit Perforation; Polster in designo Leder Nappa macchiato-beige/sattelbraun mit seidenbeiger Ziernaht; designo Plakette in den Sitzlehnen der vorderen Sitze; Multifunktionslenkrad in Leder Nappa macchiato-beige mit Ziernaht im 3-Speichen-Design, im mittleren Griffbereich tief geprägt, mit Touch-Control Buttons und Lenradschaltpaddles (i. V. m. Automatikgetriebe); Zierelement Holz Wurzelnuss braun glänzend (731); Instrumententafel-Oberteil in designo Leder Nappa sattelbraun mit seidenbeiger Ziernaht; Bordkanten in designo Leder Nappa sattelbraun mit seidenbeiger Ziernaht; Türmittelfelder in Ledernachbildung ARTICO macchiato-beige mit Ziernaht; Armauflagen in den Türen und der Mittelkonsole in designo Leder Nappa macchiato-beige mit Ziernaht; Innenhimmel Stoff macchiato-beige; designo Fußmatten (U04); Türpins in Chrom; Innenleuchten in den Haltegriffen im Fond mit Leselichtfunktion.

Nur mit AVANTGARDE Interieur (P14) und Memory-Paket (275)



### designo Innenhimmel Mikrofaser DINAMICA macchiato-beige



65U **1.904,00**  
1.600,00

### Multifunktionslenkrad in Holz-Leder-Ausführung

mit Holzeinlagen in Wurzelnuss braun glänzend.

Nur mit Zierelemente Holz Wurzelnuss braun glänzend (731)

Nicht mit Multifunktionslenkrad in Leder Nappa beheizt (443)



L3D **702,10**  
590,00

### Multifunktionslenkrad beheizt

Der beheizte Lenkradkranz erwärmt an kalten Tagen in kürzester Zeit die Grifffläche des Lenkrads auf ca. 35 °C und sorgt damit für angenehm warme Hände. Das Ein- und Ausschalten erfolgt durch Drehen des Bedienhebels zur Einstellung des Multifunktionslenkrads.

Nur mit Multifunktionslenkrad in Leder Nappa (L3C) und Memory-Paket (275)







443 **309,40**  
260,00

Code	Preis Euro inkl. MwSt. exkl. MwSt.	E 200 d	E 220 d	E 220 d 4MATIC	E 300 d	E 350 d	E 350 d 4MATIC	E 200	E 200 4MATIC	E 250	E 400 4MATIC
P87	<b>5.831,00</b> 4.900,00	●	●	●	●	●	●	●	●	●	●
65U	<b>1.904,00</b> 1.600,00	●	●	●	●	●	●	●	●	●	●
L3D	<b>702,10</b> 590,00	●	●	●	●	●	●	●	●	●	●
443	<b>309,40</b> 260,00	●	●	●	●	●	●	●	●	●	●

# Design.

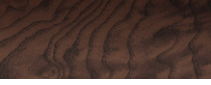
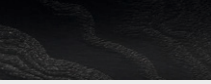
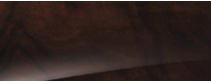
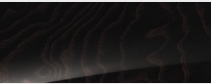
## Zierelemente

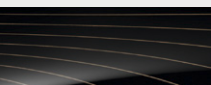
Zierelemente		Code	Preis Euro inkl. MwSt. exkl. MwSt.	Serienausstattung Interieur (P75)	AVANTGARDE Interieur (P14)	EXCLUSIVE Interieur (P22)	AMG Line/ Mercedes-AMG E 43 (P29) Mercedes-AMG E 63/ E 63 S (P86)	designo Interieur schwarz/titangrau pearl (P62)	designo Interieur macchiato beige/ sattelbraun (P87)	AVANTGARDE Interieur (P14) All-Terrain	EXCLUSIVE Interieur (P22) All-Terrain	designo Interieur (P62) All-Terrain	designo Interieur (P87) All-Terrain
Zierelemente Effektlack silber		H56	0,00 0,00	S	-	-	-	-	-	-	-	-	-
Zierelemente Aluminium mit Trapezschliff		739	0,00 0,00 345,10 290,00	-	S	○	S	○	○	-	-	-	-
Zierelemente Aluminium mit Carbonschliff hell		H78	0,00 0,00	-	-	-	-	-	-	S	○	○	○
Zierelemente Holz Esche hellbraun offenporig		H09	285,60 240,00 226,10 190,00	-	●	S	●	-	-	●	S	-	-
Zierelemente Holz Esche schwarz offenporig		736	285,60 240,00 226,10 190,00	-	●	-	●	S	-	●	-	S	-
Zierelemente Holz Wurzelnuss braun glänzend		731	285,60 240,00 226,10 190,00	-	●	-	●	-	S	●	-	-	S
Zierelemente Holz Esche braun glänzend		H06	285,60 240,00 226,10 190,00	-	●	-	●	-	-	●	-	-	-
Zierelemente Metallstruktur		H64	535,50 450,00 476,00 400,00	-	●	-	●	-	-	●	-	-	-
designo Klavierlack flowing lines schwarz		H16	1.184,05 995,00	-	●	●	●	●	●	●	●	●	●

● lieferbar gegen Mehrpreis

○ als Sonderausstattung ohne Mehrpreis lieferbar

S Serienausstattung

- nicht lieferbar

# Design.

## Zierelemente

designo Holz Magnolie flowing lines braun

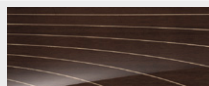

Code

H26

Preis Euro  
inkl. MwSt.  
exkl. MwSt.

1.184,05  
995,00

AMG Zierelemente Carbon

Inklusive AMG Mittelkonsole Carbon (732)



H73

3.510,50  
2.950,00

AMG Zierelemente Glasfaser silber matt

Inklusive AMG Mittelkonsole Glasfaser silber matt (733)



H84

3.510,50  
2.950,00

## Mittelkonsolen

Mittelkonsole Klavierlackoptik schwarz



728

0,00  
0,00

Mittelkonsole Holz Esche hellbraun offenporig

Nur mit Zierelemente Holz Esche hellbraun offenporig (H09) und 9G-TRONIC (421)

Nicht mit Serienausstattung Interieur (P75)



730

178,50  
150,00

Mittelkonsole Holz Esche schwarz offenporig

Nur mit Zierelemente Holz Esche schwarz offenporig (736) oder Zierelemente Aluminium mit Trapezschliff (739) und 9G-TRONIC (421)

Nicht mit Serienausstattung Interieur (P75)



737

178,50  
150,00

Serienausstattung Interieur (P75)	AVANTGARDE Interieur (P14)	EXCLUSIVE Interieur (P22)	AMG Line/ Mercedes-AMG E 43 (P29) Mercedes-AMG E 63/ E 63 S (P86)	designo Interieur schwarz/titangrau pearl (P62)	designo Interieur macchiato beige / sattelbraun (P87)	AVANTGARDE Interieur (P14) All-Terrain	EXCLUSIVE Interieur (P22) All-Terrain	designo Interieur (P62) All-Terrain	designo Interieur (P87) All-Terrain
-	●	●	●	●	●	●	●	●	●
-	-	-	●	-	-	-	-	-	-
-	-	-	●	-	-	-	-	-	-
S	S	S	S	S	S	S	S	S	S
-	●	●	●	●	●	●	●	●	●
-	●	●	●	●	●	●	●	●	●



# Design.

## Mittelkonsolen

AMG Mittelkonsole Carbon



Code

732

Preis Euro  
inkl. MwSt.  
exkl. MwSt.

1.130,50  
950,00

Mit Edition 1 (P19)

0,00  
0,00

AMG Mittelkonsole Glasfaser silber matt

Nur mit Zierelemente Aluminium mit Trapezschliff (739) und 9G-TRONIC (421)

AMG-Logo nur bei Mercedes-AMG E 63/E 63 S













733

1.130,50  
950,00

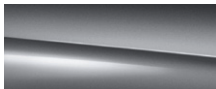
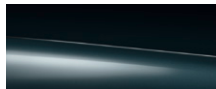
Serienausstattung Interieur (P75)	AVANTGARDE Interieur (P14)	EXCLUSIVE Interieur (P22)	AMG Line/ Mercedes-AMG E 43 (P29) Mercedes-AMG E 63/ E 63 S (P86)	designo Interieur schwarz/titangrau pearl (P62)	designo Interieur macchiato beige / sattelbraun (P87)	AVANTGARDE Interieur (P14) All-Terrain	EXCLUSIVE Interieur (P22) All-Terrain	designo Interieur (P62) All-Terrain	designo Interieur (P87) All-Terrain
●	●	●	●	●	●	-	-	-	-
-	-	-	S	-	-	-	-	-	-
●	●	●	●	●	●	-	-	-	-

# Design.

		Preis Euro inkl. MwSt. exkl. MwSt.
<b>Lacke</b>		
<b>Uni-Lacke</b>	 schwarz (040)  polarweiß (149)	<b>0,00</b> 0,00
<b>Metallic-Lacke</b>	 obsidianschwarz (197)  iridiumsilber (775)  citrinbraun (796)  cavansitblau (890)  diamantsilber (988)  selenitgrau (992)  kallaitgrün (997)	<b>1.035,30</b> 870,00
<b>designo Lacke</b>	 designo hyazinthrot metallic (996)	<b>1.463,70</b> 1.230,00
	 designo diamantweiß bright (799)	<b>1.963,50</b> 1.650,00
	 designo selenitgrau magno (297)	<b>3.332,00</b> 2.800,00

# Design.

## Kombinationsmöglichkeiten Polster und Lacke

	Code	Stoff Marseille schwarz	Ledernachbildung ARTICO/Stoff Norwich schwarz	nussbraun/schwarz	macchiato beige/schwarz	Leder/Stoff Valence schwarz	nussbraun/ espressobraun	macchiato beige/ espressobraun	Ledernachbildung ARTICO/Mikrofaser DINAMICA schwarz	Ledernachbildung ARTICO schwarz	Leder schwarz	nussbraun/schwarz	macchiato beige/ schwarz	Leder Nappa schwarz	nussbraun/ espressobraun	macchiato beige/ espressobraun	schwarz	sattelbraun/ schwarz	macchiato beige/ yachtblau	Leder Nappa AMG schwarz	nussbraun/ schwarz	macchiato beige/ schwarz	Leder Exklusiv Nappa AMG nussbraun/ schwarz	macchiato beige/ schwarz	schwarz	designo Leder Nappa zweifarbig designo schwarz/ tiangrau pearl	designo macchiato beige / sattelbraun	
		001	301	314	315	401	414	415	601/621	101	201	214	215	801	814	815	811	824	825	851	854	855	554	555	561	961	975	
<b>UNI-LACKE</b>																												
schwarz	040	●	●	●	●	●	●	●	●	●	●	●	●	●	●	●	●	●	○	●	●	●	●	●	●	●	●	●
polarweiß	149	●	●	●	○	●	●	○	●	●	●	●	○	●	●	○	●	●	○	●	●	○	●	○	●	●	●	●
<b>METALLIC-LACKE</b>																												
obsidianschwarz	197	●	●	●	●	●	●	●	●	●	●	●	●	●	●	●	●	●	○	●	●	●	●	●	●	●	●	●
iridiumsilber	775	●	●	●	●	●	●	●	●	●	●	●	●	●	●	●	●	●	●	●	●	●	●	●	●	●	●	●
citrinbraun	796	●	●	○	●	●	△	●	●	●	●	○	●	●	△	●	●	△	-	●	○	●	○	●	●	●	△	
cavansitblau	890	●	●	●	●	●	●	●	●	●	●	●	●	●	●	●	○	●	●	●	●	●	●	●	●	●	○	
diamantsilber	988	●	●	●	●	●	●	●	●	●	●	●	●	●	●	●	●	●	●	●	●	●	●	●	●	●	○	
selenitgrau	992	●	●	●	●	●	●	●	●	●	●	●	●	●	●	●	●	●	●	●	●	●	●	●	●	●	●	
kallaitgrün	997	●	●	●	●	●	●	●	●	●	●	●	●	●	●	●	●	●	-	●	●	●	●	●	●	●	●	
<b>designo LACKE</b>																												
designo hyazinthrot metallic	996	●	●	△	●	●	○	●	●	●	●	△	●	●	○	●	●	△	-	●	△	●	△	●	●	●	△	
designo diamantweiß bright	799	●	●	●	○	●	●	○	●	●	●	○	●	●	●	○	●	●	●	●	●	○	●	○	●	●	○	
designo selenitgrau magno	297	●	●	●	●	●	●	●	●	●	●	●	●	●	●	●	●	●	●	●	●	●	●	●	●	●	●	

● empfehlenswert ○ möglich △ nicht empfehlenswert - nicht lieferbar

# All-Terrain.



## All-Terrain

All-Terrain Exterieur	37
All-Terrain AVANTGARDE Interieur	38
All-Terrain EXCLUSIVE Interieur	40
All-Terrain designo Interieur	43

# All-Terrain.

## Lines und Design-Pakete

### All-Terrain Exterior

Elemente des All-Terrain Exterieurs: speziell gestalteter Stoßfänger vorne/hinten mit optischem Unterschutz in Silberchrom; Kühlerverkleidung mit SUV-typischer Gestaltung, zentralem Mercedes Stern und 2 Lamellen in Iridiumsilber matt; „Mercedes-Benz“ Lorbeerkranz-Plakette auf der Motorhaube; 48,3 cm (19") Leichtmetallräder im 10-Speichen-Design (27R), optional 48,3 cm (19") Leichtmetallräder im Vielspeichen-Design (75R) und 50,8 cm (20") Leichtmetallräder im 5-Doppelspeichen-Design (54R); Längsträgerverkleidung in Schwarz mit Chromeinlegern; Radlaufverbreiterungen in Schwarz; Dachreling in poliertem Aluminium; Bordkantenzierstab in poliertem Aluminium; Fenstereinfassung in poliertem Aluminium; Blende an den B-Säulen und Steg an den Fondseitenfenstern in Schwarz glänzend; Dachspoiler in Wagenfarbe; Ladekantenschutz in poliertem Aluminium; Abgasanlage mit 2 fest im Stoßfänger integrierten Endrohrblenden (nicht funktional); AIR BODY CONTROL (489) mit kontinuierlicher Verstelldämpfung und All-Terrain-spezifischer Niveauregulierung; Luftfederung mit Niveauregulierung an der Hinterachse.



#### 48,3 cm (19") Leichtmetallräder im 10-Speichen-Design

tremolitgrau lackiert und glanzgedreht mit 245/45 R 19 auf 8 J x 19 ET 38



27R

0,00  
0,00

#### 48,3 cm (19") Leichtmetallräder im Vielspeichen-Design

tremolitgrau lackiert und glanzgedreht mit 245/45 R 19 auf 8 J x 19 ET 38



75R

238,00  
200,00

#### 50,8 cm (20") Leichtmetallräder im 5-Doppelspeichen-Design

tremolitgrau lackiert und glanzgedreht mit VA 245/40 R 20 auf 8,5 J x 20 ET 40, HA 275/35 R 20 auf 9,5 J x 20 ET 50



54R

714,00  
600,00

Code  
Preis Euro  
inkl. MwSt.  
exkl. MwSt.

E 220 d 4MATIC  
All-Terrain

E 350 d 4MATIC  
All-Terrain

S

S

S

S

●

●

●

●

Bitte beachten Sie: Je geringer bei einer bestimmten Radgröße der Querschnitt der Reifen ist, desto schlechter ist der Fahrkomfort auf schlechten Straßen. Abroll- und Dämpfungskomfort nehmen ab und die Gefahr, dass es beim Überfahren von Hindernissen zu Beschädigung von Reifen und Rädern kommt, steigt.

# All-Terrain.

## Lines und Design-Pakete

### AVANTGARDE Interieur

Elemente des AVANTGARDE Interieurs: 3 Farbkonzepte: schwarz, nussbraun/schwarz, macchiato beige/schwarz; komfortbetonte Sportsitze mit horizontaler Absteppung der Sitzflächen; Polster Ledernachbildung ARTICO/Stoff Norwich in Schwarz, Nussbraun oder Macchiato beige; Multifunktionslenkrad in Leder Nappa schwarz im 3-Speichen-Design, im mittleren Griffbereich tief geprägt, mit Touch-Control Buttons und Lenkradschalt paddles (i. V. m. Automatikgetriebe); Zierelemente Aluminium mit Carbonschliff hell (H78); Instrumententafel-Oberteil in Schwarz mit weicher, genarbter Oberfläche; Bordkanten mit weicher Oberfläche in Schwarz; Türmittelfelder mit weicher Oberfläche in Schwarz, Nussbraun oder Macchiato beige; Innenhimmel Stoff, je nach Farbkonzept in Kristallgrau oder Macchiato beige, optional in Schwarz; Ambientebeleuchtung (877) mit 64 Lichtfarben; Fußraumbeleuchtung im Fond; Innenleuchten in den Haltegriffen im Fond mit Leselichtfunktion; Analoguhr auf der Mittelkonsole (246); Brillenfach in der Dachbedieneinheit; Fußmatten mit „All-Terrain“ Plakette; AMG Sportpedalanlage aus gebürstetem Edelstahl mit schwarzen Gumminoppen.

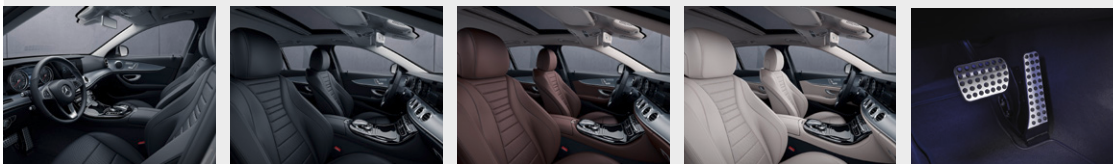

#### Polster Ledernachbildung ARTICO/Stoff Norwich schwarz

Inklusive Innenhimmel Stoff kristallgrau (58U)



301 **0,00**  
0,00

S

S

#### Polster Ledernachbildung ARTICO/Stoff Norwich nussbraun/schwarz

Inklusive Innenhimmel Stoff macchiato beige (55U)



314 **0,00**  
0,00

○

○

#### Polster Ledernachbildung ARTICO/Stoff Norwich macchiato beige/schwarz

Inklusive Innenhimmel Stoff macchiato beige (55U)

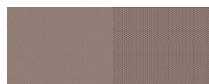

315 **0,00**  
0,00

○

○

#### Polster Leder schwarz

Inklusive Innenhimmel Stoff kristallgrau (58U)

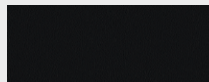

201 **2.058,70**  
1.730,00

●

●

#### Polster Leder nussbraun/schwarz

Inklusive Innenhimmel Stoff macchiato beige (55U)

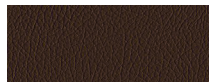

214 **2.058,70**  
1.730,00

●

●

#### Polster Leder macchiato beige/schwarz

Inklusive Innenhimmel Stoff macchiato beige (55U)

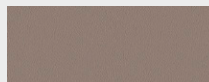

215 **2.058,70**  
1.730,00

●



●



# All-Terrain.

## Lines und Design-Pakete

### AVANTGARDE Interieur

		Code	Preis Euro inkl. MwSt. exkl. MwSt.	E 220 d 4MATIC All-Terrain	E 350 d 4MATIC All-Terrain
Innenhimmel Stoff schwarz		51U	416,50 350,00	●	●
<b>Multifunktionslenkrad beheizt</b> Der beheizte Lenkradkranz erwärmt an kalten Tagen in kürzester Zeit die Grifffläche des Lenkrads auf ca. 35 °C und sorgt damit für angenehm warme Hände. Das Ein- und Ausschalten erfolgt durch Drehen des Bedienhebels zur Einstellung des Multifunktionslenkrads. Nur mit Multifunktionslenkrad in Leder Nappa (L3C) und Memory-Paket (275)		443	309,40 260,00	●	●
<b>Multifunktionslenkrad in Holz-Leder-Ausführung</b> mit Holzeinlagen in Wurzelnuss braun glänzend. Die Kombination aus hochwertigem Leder Nappa im Griffbereich und Einlagen aus edlem Holz oben und unten machen das Multifunktionslenkrad zu einem optischen und haptischen Highlight. Die Holzeinlagen sind in Wurzelnuss braun glänzend ausgeführt. Nur mit Zierelemente Holz Wurzelnuss braun glänzend (731) Nicht mit Multifunktionslenkrad in Leder Nappa beheizt (443)		L3D	702,10 590,00	●	●

# All-Terrain.

## Lines und Design-Pakete

### EXCLUSIVE Interieur

Elemente des EXCLUSIVE Interieurs: 3 Farbkonzepte: schwarz, nussbraun/espressobraun, macchiato beige/espressobraun; Komfortsitze mit vertikaler Absteppung der Sitzflächen; Polster Leder/Stoff Valence in Schwarz, Nussbraun oder Macchiato beige; Multifunktionslenkrad in Leder Nappa schwarz oder espressobraun im 3-Speichen-Design, im mittleren Griffbereich tief geprägt, mit Touch-Control Buttons und Lenkradschalt paddles (i. V. m. Automatikgetriebe); Zierelemente Holz Esche hellbraun offenporig (H09); Instrumententafel-Oberteil in Ledernachbildung ARTICO in Schwarz oder Espressobraun mit Ziernaht; Bordkanten in Ledernachbildung ARTICO in Schwarz oder Espressobraun mit Ziernaht; Türmittelfelder in Ledernachbildung ARTICO in Schwarz, Nussbraun oder Macchiato beige mit Ziernaht; Innenhimmel Stoff, je nach Farbkonzept in Kristallgrau oder Macchiato beige; Ambientebeleuchtung (877) mit 64 Lichtfarben; Fußraum-beleuchtung im Fond; Innenleuchten in den Haltegriffen im Fond mit Leselichtfunktion; Analoguhr auf der Mittelkonsole (246); Brillenfach in der Dachbedieneinheit; Türpins in Chrom; Fußmatten mit „All-Terrain“ Plakette; AMG Sportpedalanlage aus gebürstetem Edelstahl mit schwarzen Gummipoppen.



#### Polster Leder/Stoff Valence schwarz

Inklusive Innenhimmel Stoff kristallgrau (58U)

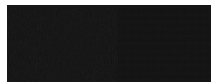

401

0,00  
0,00

○

○

#### Polster Leder/Stoff Valence nussbraun/espressobraun

Inklusive Innenhimmel Stoff macchiato beige (55U)



414

0,00  
0,00

○

○

#### Polster Leder/Stoff Valence macchiato beige/espressobraun

Inklusive Innenhimmel Stoff macchiato beige (55U)



415

0,00  
0,00

○

○

#### Polster Leder Nappa schwarz

Inklusive Innenhimmel Stoff kristallgrau (58U)



801

2.618,00  
2.200,00

●

●

#### Polster Leder Nappa nussbraun/espressobraun

Inklusive Innenhimmel Stoff macchiato beige (55U)



814

2.618,00  
2.200,00

●

●

#### Polster Leder Nappa macchiato beige/espressobraun

Inklusive Innenhimmel Stoff macchiato beige (55U)

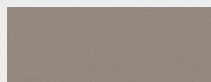

815

2.618,00  
2.200,00

●

●

Code  
Preis Euro  
inkl. MwSt.  
exkl. MwSt.

P22

1.606,50  
1.350,00

E 220 d 4MATIC  
All-Terrain

●







E 350 d 4MATIC  
All-Terrain

●

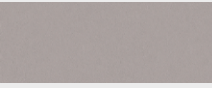
# All-Terrain.

## Lines und Design-Pakete

### EXCLUSIVE Interieur

		Code	Preis Euro inkl. MwSt. exkl. MwSt.	E 220 d 4MATIC All-Terrain	E 350 d 4MATIC All-Terrain
<b>Polster Leder Nappa macchiato beige/yachtblau</b> Nur mit Innenhimmel Stoff macchiato beige (55U) oder designo Innenhimmel Mikrofaser DINAMICA macchiato beige (65U)		825	2.618,00 2.200,00	●	●
<b>Innenhimmel Stoff schwarz</b> Mit Exclusive Interieur (P22) nur mit Polster Leder/Stoff Valence schwarz (401) oder Polster Leder Nappa schwarz (801)		51U	416,50 350,00	●	●
<b>designo Innenhimmel Mikrofaser DINAMICA schwarz</b> Nur mit Polster Leder/Stoff Valence schwarz (401) oder Polster Leder Nappa schwarz (801)		61U	1.904,00 1.600,00	●	●
<b>designo Innenhimmel Mikrofaser DINAMICA macchiato beige</b> Nur mit Polster Leder/Stoff Valence nussbraun/espressobraun (414), Polster Leder/Stoff Valence macchiato beige/espressobraun (415), Polster Leder Nappa nussbraun/espressobraun (814) oder Polster Leder Nappa macchiato beige/espressobraun (815)		65U	1.904,00 1.600,00	●	●
<b>designo Innenhimmel Mikrofaser DINAMICA kristallgrau</b> Nur mit Polster Leder/Stoff Valence schwarz (401) oder Polster Leder Nappa schwarz (801)		68U	1.904,00 1.600,00	●	●
<b>Multifunktionslenkrad beheizt</b> Der beheizte Lenkradkranz erwärmt an kalten Tagen in kürzester Zeit die Grifffläche des Lenkrads auf ca. 35 °C und sorgt damit für angenehm warme Hände. Das Ein- und Ausschalten erfolgt durch Drehen des Bedienhebels zur Einstellung des Multifunktionslenkrads. Nur mit Multifunktionslenkrad in Leder Nappa (L3C) und Memory-Paket (275)		443	309,40 260,00	●	●

● lieferbar gegen Mehrpreis

○ als Sonderausstattung ohne Mehrpreis lieferbar

S Serienausstattung

– nicht lieferbar

Abbildungen können Sonderausstattungen beinhalten.

# All-Terrain.

## Lines und Design-Pakete EXCLUSIVE Interieur

**Multifunktionslenkrad in Holz-Leder-Ausführung**  
mit Holzeinlagen in Wurzelnuss braun glänzend.  
Nur mit Zierelemente Holz Wurzelnuss braun glänzend (731)  
Nicht mit Multifunktionslenkrad in Leder Nappa beheizt (443)



Code	Preis Euro inkl. MwSt. exkl. MwSt.	E 220 d 4MATIC All-Terrain	E 350 d 4MATIC All-Terrain
L3D	702,10 590,00	●	●

# All-Terrain.

## Lines und Design-Pakete designo Interieur

Elemente des designo Interieurs schwarz/titangrau pearl: designo Farbkonzept mit den Ausstattungsfarben schwarz und titangrau pearl; Komfortsitz mit Sitzlehne und Sitzkissen im Rauten-Design mit Perforation; Polster in designo Leder Nappa zweifarbig schwarz/titangrau pearl mit schwarzer Ziernaht; designo Plakette in den Sitzlehnen der vorderen Sitze; Multifunktionslenkrad in Leder Nappa schwarz im 3-Speichen-Design, im mittleren Griffbereich tief geprägt, mit Touch-Control Buttons und Lenkradschalt-paddles (i. V. m. Automatikgetriebe); Zierelement Holz Esche schwarz offenporig (736); Instrumententafel-Oberteil in designo Leder Nappa titangrau pearl mit schwarzer Ziernaht; Türmittelfelder in Ledernachbildung ARTICO schwarz mit schwarzer Ziernaht; Armauflagen in den Türen und der Mittelkonsole in designo Leder Nappa schwarz mit schwarzer Ziernaht; Innenhimmel Stoff schwarz; Bordkanten in designo Leder Nappa titangrau pearl mit schwarzer Ziernaht; designo Fußmatten (U04); AMG Sportpedalanlage aus gebürstetem Edelstahl mit schwarzen Gumminoppen; Türpins in Chrom; Innenleuchten in den Haltegriffen im Fond mit Leselichtfunktion.

Nur mit AVANTGARDE Interieur (P14) und Memory-Paket (275)



### designo Innenhimmel Mikrofaser DINAMICA schwarz

### Multifunktionslenkrad in Holz-Leder-Ausführung

mit Holzeinlagen in Wurzelnuss braun glänzend. Die Kombination aus hochwertigem Leder Nappa im Griffbereich und Einlagen aus edlem Holz oben und unten machen das Multifunktionslenkrad zu einem optischen und haptischen Highlight. Die Holzeinlagen sind in Wurzelnuss braun glänzend ausgeführt.

Nur mit Zierelemente Holz Wurzelnuss braun glänzend (731)

Nicht mit Multifunktionslenkrad in Leder Nappa beheizt (443)

### Multifunktionslenkrad beheizt

Der beheizte Lenkradkranz erwärmt an kalten Tagen in kürzester Zeit die Grifffläche des Lenkrads auf ca. 35 °C und sorgt damit für angenehm warme Hände. Das Ein- und Ausschalten erfolgt durch Drehen des Bedienhebels zur Einstellung des Multifunktionslenkrads.

Nur mit Multifunktionslenkrad in Leder Nappa (L3C) und Memory-Paket (275)



Code	Preis Euro inkl. MwSt. exkl. MwSt.	E 220 d 4MATIC All-Terrain	E 350 d 4MATIC All-Terrain
P62	5.831,00 4.900,00	●	●
61U	1.904,00 1.600,00	●	●
L3D	702,10 590,00	●	●
443	309,40 260,00	●	●

# All-Terrain.

## Lines und Design-Pakete designo Interieur

Elemente des designo Interieurs macchiato beige/sattelbraun: designo Farbkonzept mit den Ausstattungsfarben macchiato beige und sattelbraun; Komfortsitz mit Sitzlehne und Sitzkissen im Rauten-Design mit Perforation; Polster in designo Leder Nappa macchiato beige/sattelbraun mit seidenbeiger Ziernaht; designo Plakette in den Sitzlehnen der vorderen Sitze; Multifunktionslenkrad in Leder Nappa macchiato beige mit Ziernaht im 3-Speichen-Design, im mittleren Griffbereich tief geprägt, mit Touch-Control Buttons und Lenkradschalt paddles (i. V. m. Automatikgetriebe); Zierelement Holz Wurzelnuss braun glänzend (731); Instrumententafel-Oberteil in designo Leder Nappa sattelbraun mit seidenbeiger Ziernaht; Bordkanten in designo Leder Nappa sattelbraun mit seidenbeiger Ziernaht; Türmittelfelder in Ledernachbildung ARTICO macchiato beige mit Ziernaht; Armauflagen in den Türen und der Mittelkonsole in designo Leder Nappa macchiato beige mit Ziernaht; Innenhimmel Stoff macchiato beige; designo Fußmatten (U04); AMG Sportpedalanlage aus gebürstetem Edelstahl mit schwarzen Gummipinnen; Türpins in Chrom; Innenleuchten in den Haltegriffen im Fond mit Leselichtfunktion.  
Nur mit AVANTGARDE Interieur (P14) und Memory-Paket (275)



**designo Innenhimmel Mikrofaser DINAMICA macchiato beige**



**Multifunktionslenkrad in Holz-Leder-Ausführung**  
mit Holzeinlagen in Wurzelnuss braun glänzend.

Nur mit Zierelemente Holz Wurzelnuss braun glänzend (731)

Nicht mit Multifunktionslenkrad in Leder Nappa beheizt (443)

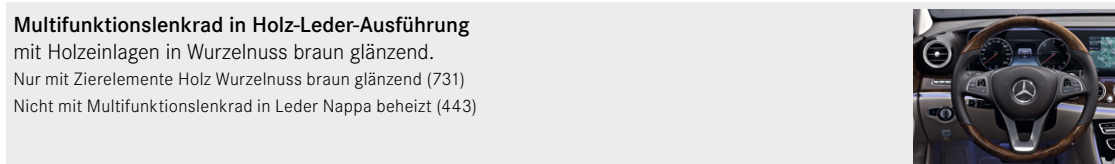

**Multifunktionslenkrad beheizt**

Der beheizte Lenkradkranz erwärmt an kalten Tagen in kürzester Zeit die Grifffläche des Lenkrads auf ca. 35 °C und sorgt damit für angenehm warme Hände. Das Ein- und Ausschalten erfolgt durch Drehen des Bedienhebels zur Einstellung des Multifunktionslenkrads.

Nur mit Multifunktionslenkrad in Leder Nappa (L3C) und Memory-Paket (275)

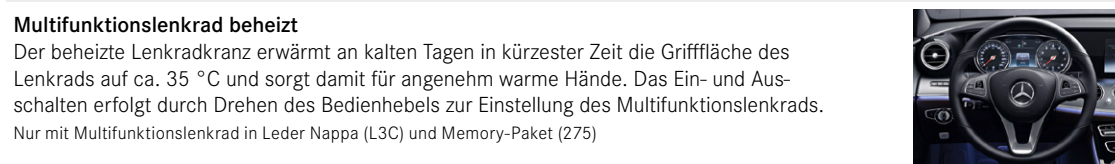

Code Preis Euro  
inkl. MwSt.  
exkl. MwSt.

P87 5.831,00  
4.900,00

65U 1.904,00  
1.600,00

L3D 702,10  
590,00

443 309,40  
260,00

E 220 d 4MATIC  
All-Terrain



E 350 d 4MATIC  
All-Terrain





# Mercedes-AMG.



## Mercedes-Mercedes-AMG

Mercedes-AMG E 43 4MATIC Exterieur	46
Mercedes-AMG E 43 4MATIC Interieur	47
Mercedes-AMG E 63 4MATIC+/E 63 S 4MATIC+ Exterieur	51
Mercedes-AMG E 63 4MATIC+/E 63 S 4MATIC+ Interieur	53
Mercedes-AMG E 63 S 4MATIC+ Edition 1	56
AMG Technik/AMG Performance Studio	58

# Mercedes-AMG.

## Mercedes-AMG E 43 4MATIC Exterior

Elemente des Mercedes-AMG Exterieurs: AMG Styling bestehend aus AMG Frontschürze mit sportlich-markanten Lufteinlässen mit seitlich je 2 Lamellen in Silberchrom und schwarzen Flics, Rautengitter und Frontsplitter in Silberchrom, AMG Seitenschwellerverkleidungen sowie AMG Heckschürze in Diffusoroptik mit Zierelement in Silberchrom; Diamantgrill mit integriertem Mercedes Stern, einer Lamelle in Schwarz hochglänzend mit Chromeinlegern, „AMG“ Schriftzug und Pins in Chrom; „BITURBO 4MATIC“ Schriftzug auf vorderen Kotflügeln; 48,3 cm (19") AMG Leichtmetallräder im 5-Doppelspeichen-Design (RTE), hochglanzschwarz lackiert und glanzgedreht mit VA 245/40 R 19 auf 8 J x 19 ET 43, HA 275/35 R 19 auf 9 J x 19 ET 49; Bremsscheiben vorn gelocht und Bremssättel vorn silber lackiert mit „AMG“ Schriftzug; Bordkantenzierstab in Schwarz hochglänzend; Fenstereinfassung in Schwarz hochglänzend; Außenspiegel schwarz hochglänzend lackiert (in Verbindung mit obsidianschwarz metallic in Wagenfarbe lackiert); AMG Sport-Abgasanlage schaltbar über Fahrprogramm mit 2 verchromten Doppeldrohrblenden; AIR BODY CONTROL mit AMG spezifischer Abstimmung (489).



### 48,3 cm (19") AMG Leichtmetallräder im 5-Doppelspeichen-Design

hochglanzschwarz lackiert und glanzgedreht mit VA 245/40 R 19 auf 8 J x 19 ET 20, HA 275/35 R 19 auf 9 J x 19 ET 49  
Nicht mit Reifen mit Notlaufeigenschaften (R66)



RTE 0,00  
0,00

S

### 48,3 cm (19") AMG Leichtmetallräder im 5-Doppelspeichen-Design

titangrau lackiert und glanzgedreht mit VA 245/40 R 19 auf 8 J x 19 ET 43, HA 275/35 R 19 auf 9 J x 19 ET 49  
Nicht mit Reifen mit Notlaufeigenschaften (R66)



RTD 0,00  
0,00

○

### 50,8 cm (20") AMG Leichtmetallräder im Vielspeichen-Design

hochglanzschwarz lackiert und glanzgedreht mit VA 245/35 R 20 auf 8 J x 20 ET 43, HA 275/30 R 20 auf 9 J x 20 ET 49  
Nicht mit Reifen mit Notlaufeigenschaften (R66)



RVR 1.071,00  
900,00

●

Code Preis Euro  
inkl. MwSt.  
exkl. MwSt.

Mercedes-AMG  
E 43 4MATIC

# Mercedes-AMG.

## Mercedes-AMG E 43 4MATIC Exterior

**50,8 cm (20") AMG Leichtmetallräder im Vielspeichen-Design**  
 titangrau lackiert und glanzgedreht mit  
 VA 245/35 R 20 auf 8 J x 20 ET 43, HA 275/30 R 20 auf 9 J x 20 ET 49  
 Nicht mit Reifen mit Notlaufeigenschaften (R66)



Code Preis Euro  
 inkl. MwSt.  
 exkl. MwSt.

RVQ 1.071,00  
 900,00

Mercedes-AMG  
 E 43 4MATIC

**50,8 cm (20") AMG Leichtmetallräder im 5-Doppelspeichen-Design**  
 titangrau lackiert und glanzgedreht mit  
 VA 245/35 ZR 20 auf 8 J x 20 H2 ET 20, HA 275/30 ZR 20 auf 9 J x 20 H2 ET 49  
 Nicht mit Reifen mit Notlaufeigenschaften (R66)



RTN 1.309,00  
 1.100,00

**50,8 cm (20") AMG Leichtmetallräder im 5-Doppelspeichen-Design**  
 hochglanzschwarz lackiert und glanzgedreht mit  
 VA 245/35 ZR 20 auf 8 J x 20 H2 ET 20, HA 275/30 ZR 20 auf 9 J x 20 H2 ET 49  
 Nicht mit Reifen mit Notlaufeigenschaften (R66)



RTO 1.309,00  
 1.100,00

**Night-Paket**  
 Die Elemente des Night-Pakets: AMG Frontschürze mit Frontsplitter in Schwarz hochglänzend; Aufsätze auf den Lamellen der äußeren Lufteinlässe in Schwarz hochglänzend; AMG Heckschürze mit Zierelement in Schwarz hochglänzend; schwarz verchromte Doppelendrohrblenden; wärmedämmend dunkel getöntes Glas ab der B-Säule (840).  
 Entfall wärmedämmend dunkel getöntes Glas (U50) möglich

P55 535,50  
 450,00



Bitte beachten Sie: Je geringer bei einer bestimmten Radgröße der Querschnitt der Reifen ist, desto schlechter ist der Fahrkomfort auf schlechten Straßen. Abroll- und Dämpfungskomfort nehmen ab und die Gefahr, dass es beim Überfahren von Hindernissen zu Beschädigung von Reifen und Rädern kommt, steigt.

# Mercedes-AMG.

## Mercedes-AMG E 43 4MATIC Interieur

Elemente des Mercedes-AMG Interieurs: 3 Farbkonzepte: schwarz, nussbraun oder macchiatobeige i. V. m. Leder Nappa; Sportsitze mit optimiertem Seitenhalt vorn und AMG spezifischer Sitzgrafik mit „AMG“ Plakette; Polster Ledernachbildung ARTICO/Mikrofaser DINAMICA in Schwarz mit roten Kontrastziernähten; Multifunktions-Sportlenkrad in Leder Nappa schwarz mit roten Kontrastziernähten im 3-Speichen-Design, unten abgeflacht, und mit Lenkradschalt paddles in Silberchrom; AMG Kombiinstrument mit exklusiver Optik: Skala des Tachometers bis 280 km/h, Zifferblatt im „Chequered Flag“-Design und eigenes Schriftbild; AMG spezifische Start-Inszenierung im Multimediasystem; Zierelemente Aluminium mit Trapezschliff (739); Instrumententafel-Oberteil, Bordkanten sowie Türmittelfelder und Armauflagen in Ledernachbildung ARTICO in Schwarz mit roten Kontrastziernähten; designo Sicherheitsgurte rot; Innenhimmel Stoff schwarz; AMG Einstiegsleisten aus gebürstetem Edelstahl mit „AMG“ Schriftzug; AMG Sportpedalanlage aus gebürstetem Edelstahl mit schwarzen Gummipoppen; AMG Fußmatten in Schwarz mit „AMG“ Schriftzug und roter Einfassung; Ambientebeleuchtung (877) mit 64 Lichtfarben; Fußraumbelichtung im Fond; Innenleuchten in den Haltegriffen im Fond mit Leselichtfunktion; Analoguhr auf der Mittelkonsole (246); Brillenfach in der Dachbedieneinheit; Türpins in Chrom.

Entfall rote Sicherheitsgurte (U17) möglich

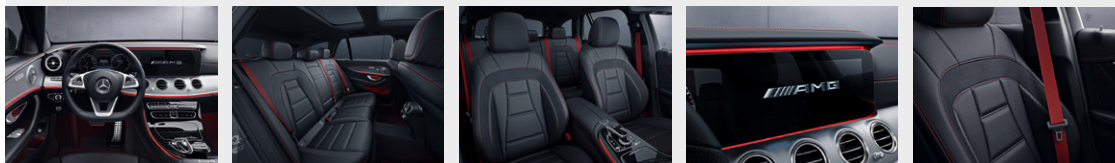

### Polster Ledernachbildung ARTICO/Mikrofaser DINAMICA schwarz mit roter Kontrastziernah

Inklusive Innenhimmel Stoff Schwarz (51U)

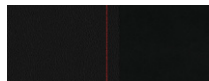

621 0,00  
0,00

S

### Polster Leder Nappa schwarz mit roter Kontrastziernah

Inklusive Innenhimmel Stoff Schwarz (51U)

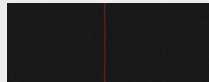

821 2.618,00  
2.200,00

●

### Polster Leder Nappa schwarz

Inklusive Innenhimmel Stoff Schwarz (51U)

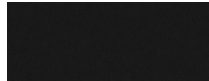

861 2.618,00  
2.200,00

●

### Polster Leder Nappa nussbraun

Inklusive Innenhimmel Stoff Schwarz (51U)



864 2.618,00  
2.200,00

●

### Polster Leder Nappa macchiatobeige

Inklusive Innenhimmel Stoff Schwarz (51U)

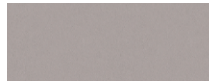

865 2.618,00  
2.200,00

●

Mercedes-AMG  
E 43 4MATIC







Preis Euro  
inkl. MwSt.  
exkl. MwSt.

Code



# Mercedes-AMG.

## Mercedes-AMG E 43 4MATIC Interieur

		Code	Preis Euro inkl. MwSt. exkl. MwSt.	Mercedes-AMG E 43 4MATIC
<b>Innenhimmel Stoff schwarz</b>		51U	0,00 0,00	S
<b>designo Innenhimmel/Microfaser DINAMICA schwarz</b> Nur mit Polster Leder Nappa schwarz mit roter Kontrastziernaht (821), Polster Leder Nappa nussbraun (864) oder Polster Leder Nappa macchiatobeige (865)		61U	1.904,00 1.600,00	●
<b>designo Innenhimmel Mikrofaser DINAMICA kristallgrau</b> Nur mit Polster Leder Nappa schwarz mit roter Kontrastziernaht (821) oder Polster Leder Nappa schwarz (861)		68U	1.904,00 1.600,00	●
<b>designo Innenhimmel Mikrofaser DINAMICA macchiatobeige</b> Nur mit Polster Leder Nappa nussbraun (864) oder Polster Leder Nappa macchiatobeige (865)		65U	1.904,00 1.600,00	●
<b>Multifunktions-Sportlenkrad in Leder Nappa</b> schwarz im 3-Speichen-Design, unten abgeflacht, im Griffbereich tief geprägt, mit Touch-Control Buttons. Das Multifunktions-Sportlenkrad in Leder Nappa schwarz im 3-Speichen-Design, unten abgeflacht, im Griffbereich tief geprägt, mit Lenkradschaltpaddles und Lenkradblende in Silberchrom galvanisiert hat in den Bedienfeldern links und rechts jeweils einen Touch-Control Button und 4 Tasten.		L5C	0,00 0,00	S
<b>AMG Einstiegsleisten mit „AMG“ Schriftzug, beleuchtet vorn</b> Mit einem weiß beleuchteten „AMG“ Schriftzug setzen die AMG Einstiegsleisten aus gebürstetem Edelstahl sportlich-exklusive Highlights. Gleichzeitig schützen sie den Einstiegsbereich vor Beschädigungen.		U25	178,50 150,00	●

● lieferbar gegen Mehrpreis

○ als Sonderausstattung ohne Mehrpreis lieferbar

S Serienausstattung

– nicht lieferbar

Abbildungen können Sonderausstattungen beinhalten.

# Mercedes-AMG.

## Mercedes-AMG E 43 4MATIC Interieur

### AMG Performance Lenkrad in Leder Nappa / Mikrofaser DINAMICA

im 3-Speichen-Design, unten abgeflacht, mit silberfarbenen Aluminium-Schaltpaddles und 12-Uhr-Markierung. Für noch mehr Griffigkeit bei sportlichen Fahrmanövern ist beim AMG Performance Lenkrad in Leder Nappa der Griffbereich mit Mikrofaser DINAMICA bezogen. Silberfarbene Aluminium-Schaltpaddles und eine 12-Uhr-Markierung runden das sportliche Design ab.



Code	Preis Euro inkl. MwSt. exkl. MwSt.
L61	<b>654,50</b> 550,00

Mercedes-AMG  
E 43 4MATIC





# Mercedes-AMG.

## Mercedes-AMG E 63 4MATIC+ /E 63 S 4MATIC+ Exterieur

Die Elemente des AMG Exterieurs: eingelegte AMG Motorhaube mit Powerdomes; AMG Kühlergrill mit Doppellamelle in Silberchrom, vertikalen schwarzen Streben und „AMG“ Schriftzug; LED High Performance-Scheinwerfer mit integriertem Tagfahrlicht (632); AMG Typkennzeichen auf Heckdeckel mit „AMG“ Schriftzug links und „E 63“ rechts.

### Mercedes-AMG E 63 4MATIC+:

AMG Styling (772) mit den Bestandteilen: AMG Frontschürze im Jet-Wing Design mit Frontsplitter in Wagenfarbe, zwei Lamellen in Schwarz jeweils in den äußeren Lufteinlässen, Flics in Hochglanzschwarz, AMG Seitenschwellerverkleidungen, AMG Heckschürze mit Diffusoreinsatz in Hochglanzschwarz und 3 Finnen; charakteristisch ausgestellte AMG Kotflügel mit „V8 BITURBO 4MATIC+“ Schriftzug und Zierelement in Silberchrom; 48,3 cm (19") AMG Leichtmetallräder (RVC) im 10-Speichen Design titangrau und glanzgedreht mit VA 265/40 ZR 19 auf 9,5 J x 19 ET 25 und HA 295/35 ZR 19 auf 10 J x 19 ET 55; AMG Sport-Abgasanlage mit 2 verchromten Doppelendrohrblenden mit geprägtem „AMG“ Logo.

### Mercedes-AMG E 63 S 4MATIC+:

dynamisch gestaltete Front mit AMG Frontschürze im Jet-Wing Design mit Frontsplitter in Silberchrom; 50,8 cm (20") AMG Leichtmetallräder (RTM) im 5-Doppelspeichen-Design, titangrau matt und glanzgedreht mit VA 265/35 ZR 20 auf 9,5 J x 20 ET 25 und HA 295/30 ZR 20 auf 10 J x 20 ET 55; AMG Seitenschwellerverkleidungen in Wagenfarbe mit Einlegern in Silberchrom; AMG Sport-Abgasanlage mit 2 verchromten Doppelendrohrblenden im S-Modell-spezifischen Design und geprägtem „AMG“ Logo; AMG Heckschürze mit Diffusoreinsatz in Hochglanzschwarz und 3 Finnen sowie Zierleiste in Silberchrom.



### 48,3 cm (19") AMG Leichtmetallräder im 10-Speichen-Design

titangrau lackiert und glanzgedreht mit  
VA 265/40 R 19 auf 9,5 J x 19 ET 25, HA 295/35 R 19 auf 10 J x 19 ET 55  
Nicht mit Reifen mit Notlaufeigenschaften (R66)



RVC 0,00  
0,00

### 50,8 cm (20") AMG Leichtmetallräder im 5-Doppelspeichen-Design

titangrau lackiert und glanzgedreht mit  
VA 265/35 R 20 auf 9,5 J x 20 ET 25, HA 295/30 R 20 auf 10 J x 20 ET 55  
Nicht mit Reifen mit Notlaufeigenschaften (R66) und Winterreifen M+S 4-fach (645)



RTM 1.190,00  
1.000,00

Code Preis Euro  
inkl. MwSt.  
exkl. MwSt.

Mercedes-AMG  
E 63 4MATIC+

Mercedes-AMG  
E 63 S 4MATIC+

S

S

S





○

●

○

# Mercedes-AMG.

## Mercedes-AMG E 63 4MATIC+ /E 63 S 4MATIC+ Exterieur

		Code	Preis Euro inkl. MwSt. exkl. MwSt.	Mercedes-AMG E 63 4MATIC+	Mercedes-AMG E 63 S 4MATIC+
<b>50,8 cm (20") AMG Leichtmetallräder im 5-Doppelspeichen-Design</b> titangrau matt lackiert und glanzgedreht mit VA 265/35 R 20 auf 9,5 J x 20 ET 25, HA 295/30 R 20 auf 10 J x 20 ET 55 Nicht mit Reifen mit Notlaufeigenschaften (R66) und Winterreifen M+S 4-fach (645)		RTQ	<b>1.190,00</b> 1.000,00	●	S
<b>50,8 cm (20") AMG Leichtmetallräder im 5-Doppelspeichen-Design</b> schwarz matt lackiert und glanzgedreht mit VA 265/35 R 20 auf 9,5 J x 20 ET 25, HA 295/30 R 20 auf 10 J x 20 ET 55 Nicht mit Reifen mit Notlaufeigenschaften (R66) und Winterreifen M+S 4-fach (645)		RTP	<b>595,00</b> 500,00 <b>1.785,00</b> 1.500,00	- ●	● -
<b>50,8 cm (20") AMG Schmiederäder im Kreuzspeichen-Design</b> titangrau lackiert und glanzgedreht mit VA 265/35 R 20 auf 9,5 J x 20 ET 25, HA 295/30 R 20 auf 10 J x 20 ET 55 Nicht mit Reifen mit Notlaufeigenschaften (R66) und Winterreifen M+S 4-fach (645)		RTR	<b>1.547,00</b> 1.300,00 <b>2.737,00</b> 2.300,00	- ●	● -
<b>50,8 cm (20") AMG Schmiederäder im Kreuzspeichen-Design</b> schwarz matt lackiert und Felgenhorn glanzgedreht mit VA 265/35 R 20 auf 9,5 J x 20 ET 25, HA 295/30 R 20 auf 10 J x 20 ET 55 Nicht mit Reifen mit Notlaufeigenschaften (R66) und Winterreifen M+S 4-fach (645)		RTS	<b>2.142,00</b> 1.800,00 <b>3.333,20</b> 2.800,00	- ●	● -

Bitte beachten Sie: Je geringer bei einer bestimmten Radgröße der Querschnitt der Reifen ist, desto schlechter ist der Fahrkomfort auf schlechten Straßen. Abroll- und Dämpfungskomfort nehmen ab und die Gefahr, dass es beim Überfahren von Hindernissen zu Beschädigung von Reifen und Rädern kommt, steigt.

# Mercedes-AMG.

## Mercedes-AMG E 63 4MATIC+ /E 63 S 4MATIC+ Interieur

Die Elemente des AMG Interieurs: Sportsitze mit optimiertem Seitenhalt; AMG spezifischer Sitzgrafik und AMG Plakette in den Sitzlehnen vorn; Sitzheizung für Fahrer und Beifahrer (873); Innenhimmel in Stoff schwarz; Zierelemente Aluminium mit Längsschliff hell (739); AMG spezifische Analoguhr im IWC-Design; „AMG“ Schriftzug auf Zierelement in der Mittelkonsole; AMG Sportpedalanlage aus gebürstetem Edelstahl mit Gumminoppen; AMG Einstiegsleisten in Edelstahl vorn mit „AMG“ Schriftzug; Fußmatten in Schwarz mit „AMG“ Schriftzug (U26); AMG Fahrzeugschlüssel.

### Mercedes-AMG E 63 4MATIC+:

Sportsitze mit Polster in Leder Nappa AMG mit Kontrastziernähten in Kristallgrau; Sitzen mit Seitenwangen in Leder Nappa schwarz und Zierstreifen in den Sitzmittelfeldern in Mikrofaser DINAMICA schwarz; AMG spezifischen Türmittelfeldern in Ledernachbildung ARTICO schwarz; Armauflagen in den Türen und in der Mittelkonsole in Leder Nappa schwarz; Instrumententafel-Oberteil und Bordkanten in Ledernachbildung ARTICO schwarz mit Kontrastziernähten in Kristallgrau; AMG Kombiinstrument mit 14 cm (5,5") großem Multifunktionsdisplay und AMG Hauptmenü inkl. RACETIMER; AMG Performance Lenkrad in Leder Nappa schwarz im 3-Speichen-Design unten abgeflacht mit Perforation im Griffbereich, schwarzer 12 Uhr-Markierung, Lenkradblende in Silberchrom mit „AMG“ Schriftzug und silberfarbenen Aluminium-Schalt-paddles.

### Mercedes-AMG E 63 S 4MATIC+:

Sportsitze mit Polster in Leder Exklusiv Nappa AMG mit Kontrastziernähten in Kristallgrau; Instrumententafel-Oberteil und Bordkanten der Türen in Leder Nappa schwarz mit Kontrastziernähten in Kristallgrau; Widescreen Cockpit mit AMG spezifischen Anzeigestilen, AMG Hauptmenü inklusive RACETIMER und AMG Start-up Anzeige; Sicherheitsgurte in Kristallgrau (Y04) (Abwahlmöglichkeit über Code U17 auf schwarze Sicherheitsgurte); AMG Wappen geprägt in den vorderen Kopfstützen.



Polster Leder Nappa AMG schwarz

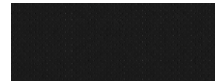

851 0,00  
0,00

○

-

Polster Leder Nappa AMG nussbraun/schwarz



854 0,00  
0,00

○

-

Code Preis Euro  
inkl. MwSt.  
exkl. MwSt.

Mercedes-AMG  
E 63 4MATIC+







Mercedes-AMG  
E 63 S 4MATIC+

S

S

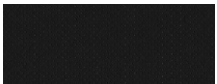
# Mercedes-AMG.

## Mercedes-AMG E 63 4MATIC+ /E 63 S 4MATIC+ Interieur

		Code	Preis Euro inkl. MwSt. exkl. MwSt.	Mercedes-AMG E 63 4MATIC+	Mercedes-AMG E 63 S 4MATIC+
Polster Nappa AMG macchiatobeige/schwarz		855	0,00 0,00	○	-
Polster Leder Exklusiv Nappa AMG nussbraun/schwarz		554	0,00 0,00	-	○
Polster Leder Exklusiv Nappa AMG macchiatobeige/schwarz		555	0,00 0,00	-	○
Polster Leder Exklusiv Nappa AMG schwarz Nur mit Innenhimmel Stoff Schwarz (51U) oder designo Innenhimmel Mikrofaser DINAMICA schwarz (61U)		561	0,00 0,00	-	○
designo Innenhimmel Mikrofaser DINAMICA schwarz		61U	1.904,00 1.600,00	●	●
designo Innenhimmel Mikrofaser DINAMICA macchiatobeige Nur Polster Leder Exklusiv Nappa AMG nussbraun/schwarz (554), Polster Leder Exklusiv Nappa AMG macchiato- beige/schwarz (555), Polster Leder Nappa AMG nussbraun/schwarz (854) oder Polster Nappa AMG macchiato- beige/schwarz (855)		65U	1.904,00 1.600,00	●	●
designo Innenhimmel Mikrofaser DINAMICA kristallgrau Nur Polster Leder Exklusiv Nappa AMG nussbraun/schwarz (554), Polster Leder Exklusiv Nappa AMG macchiato- beige/schwarz (555), Polster Leder Nappa AMG nussbraun/schwarz (854) oder Polster Nappa AMG macchiato- beige/schwarz (855)		68U	1.904,00 1.600,00	●	●

# Mercedes-AMG.

## Mercedes-AMG E 63 4MATIC+ /E 63 S 4MATIC+ Interieur

**AMG Performance Lenkrad in Leder Nappa**  
im 3-Speichen-Design, unten abgeflacht, mit silberfarbenen Aluminium-Schaltpaddles und 12-Uhr-Markierung.



Code  
Preis Euro  
inkl. MwSt.  
exkl. MwSt.

L6J  
0,00  
0,00

Mercedes-AMG  
E 63 4MATIC+

S

Mercedes-AMG  
E 63 S 4MATIC+

○

**AMG Performance Lenkrad in Leder Nappa/Mikrofaser DINAMICA**  
im 3-Speichen-Design, unten abgeflacht, mit silberfarbenen Aluminium-Schaltpaddles und 12-Uhr-Markierung.



L6I  
0,00  
0,00  
499,80  
420,00

-

●

S

-

# Mercedes-AMG.

## Mercedes-AMG E 63 S 4MATIC+ Edition 1

Die Elemente der Edition 1 im Exterieur: AMG Night-Paket (P60); 50,8 cm (20") AMG Schmiederäder im Kreuzspeichen-Design (RTS), mattschwarz lackiert und Felgenhorn glanzgedreht mit VA 265/35 R 20 auf 9,5 J x 20 ET 25 und HA 295/30 R 20 auf 10 J x 20 ET 55; designo selenitgrau magno (297) oder optional designo nachtschwarz magno (056); AMG Sportstreifen seitlich in Graphitgrau matt (foliert) oberhalb der AMG Seitenschwellerverkleidungen (Abwahlcode U03).

Die Elemente der Edition 1 im Interieur: AMG Performance Sitze (555) mit Zierblende in schwarz verchromt; Polster in Leder Exklusiv Nappa schwarz mit gelben Kontrastziernähten; AMG Performance Lenkrad in Mikrofaser DINAMICA (L6G) mit gelben Kontrastziernähten, schwarzer 12-Uhr-Markierung und „Edition 1“ Plakette, Lenkradblende und AMG Aluminium-Schaltpaddles schwarz verchromt; AMG Zierelemente Carbon (H73); AMG spezifische Analoguhr im IWC-Design mit gelben Akzenten; Türmittelfelder in Leder Nappa schwarz im Pfeifendesign mit gelben Kontrastziernähten; Armauflagen in der Tür und auf der Mittelkonsole in Leder Nappa mit gelben Kontrastziernähten; Instrumententafel-Oberteil und Bordkanten der Türen in Leder Nappa schwarz mit gelben Kontrastziernähten; Fußmatten in Schwarz mit „AMG“ Schriftzug und gelber Ziernaht (U66).



**50,8 cm (20") AMG Schmiederäder im Kreuzspeichen-Design**  
schwarz matt lackiert und Felgenhorn glanzgedreht mit  
VA 265/35 R 20 auf 9,5 J x 20 ET 25, HA 295/30 R 20 auf 10 J x 20 ET 55  
Nicht mit Reifen mit Notlaufeigenschaften (R66) und Winterreifen M+S 4-fach (645)



**Polster in Leder Exklusiv Nappa AMG schwarz**  
Nur mit Innenhimmel Stoff Schwarz (51U) oder designo Innenhimmel Mikrofaser DINAMICA schwarz (61U)

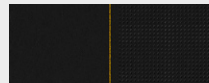

**AMG Performance Lenkrad in Mikrofaser DINAMICA schwarz**  
mit gelben Kontrastziernähten, schwarzer 12-Uhr-Markierung und „Edition 1“ Plakette,  
Lenkradblende und AMG Aluminium-Schaltpaddles schwarz verchromt.



	Code	Preis Euro inkl. MwSt. exkl. MwSt.	Mercedes-AMG E 63 S 4MATIC+
Die Elemente der Edition 1 im Exterieur: AMG Night-Paket (P60); 50,8 cm (20") AMG Schmiederäder im Kreuzspeichen-Design (RTS), mattschwarz lackiert und Felgenhorn glanzgedreht mit VA 265/35 R 20 auf 9,5 J x 20 ET 25 und HA 295/30 R 20 auf 10 J x 20 ET 55; designo selenitgrau magno (297) oder optional designo nachtschwarz magno (056); AMG Sportstreifen seitlich in Graphitgrau matt (foliert) oberhalb der AMG Seitenschwellerverkleidungen (Abwahlcode U03).	P19	<b>15.291,50</b> 12.850,00	●
<b>50,8 cm (20") AMG Schmiederäder im Kreuzspeichen-Design</b> schwarz matt lackiert und Felgenhorn glanzgedreht mit VA 265/35 R 20 auf 9,5 J x 20 ET 25, HA 295/30 R 20 auf 10 J x 20 ET 55 Nicht mit Reifen mit Notlaufeigenschaften (R66) und Winterreifen M+S 4-fach (645)	RTS	<b>0,00</b> 0,00	S
<b>Polster in Leder Exklusiv Nappa AMG schwarz</b> Nur mit Innenhimmel Stoff Schwarz (51U) oder designo Innenhimmel Mikrofaser DINAMICA schwarz (61U)	571	<b>0,00</b> 0,00	S
<b>AMG Performance Lenkrad in Mikrofaser DINAMICA schwarz</b> mit gelben Kontrastziernähten, schwarzer 12-Uhr-Markierung und „Edition 1“ Plakette, Lenkradblende und AMG Aluminium-Schaltpaddles schwarz verchromt.	L6G	<b>0,00</b> 0,00	S

Bitte beachten Sie: Je geringer bei einer bestimmten Radgröße der Querschnitt der Reifen ist, desto schlechter ist der Fahrkomfort auf schlechten Straßen. Abroll- und Dämpfungskomfort nehmen ab und die Gefahr, dass es beim Überfahren von Hindernissen zu Beschädigung von Reifen und Rädern kommt, steigt.



# Mercedes-AMG.

## Mercedes-AMG E 63 S 4MATIC+ Edition 1

		Code	Preis Euro inkl. MwSt. exkl. MwSt.	Mercedes-AMG E 63 S 4MATIC+
designo Lack: selenitgrau magno		297	0,00 0,00	S
designo manufaktur Lack: nachtschwarz magno		056	2.737,00 2.300,00	●
<b>AMG Fußmatten mit „AMG“ Schriftzug</b> Fußmatten in Schwarz mit „AMG“ Schriftzug und gelber Ziernaht.		U66	0,00 0,00	S
<b>designo Innenhimmel Mikrofaser DINAMICA schwarz</b> Nicht mit wärmedämmend dunkel getöntem Glas (840)		61U	1.904,00 1.600,00	●

# Mercedes-AMG.

## AMG Technik/AMG Performance Studio

### AMG SPEEDSHIFT MCT 9-Gang-Sportgetriebe

Mit 9 Gängen, einer nassen Anfahrkupplung, einem manuellen Modus sowie Zwischengas- und RACE START-Funktion ermöglicht dieses Getriebe emotionale und dynamische Beschleunigungsmanöver. Für höchste Agilität sorgen kürzeste Schalt- und Reaktionszeiten. Gleichzeitig trägt das Getriebe unter anderem durch die ECO Start-Stopp- und die „Segel“-Funktion entscheidend zur Verbrauchssenkung bei.



Code

421

Preis Euro  
inkl. MwSt.  
exkl. MwSt.

0,00  
0,00

Mercedes-AMG  
E 43 4MATIC

-

Mercedes-AMG  
E 63 4MATIC+

S

Mercedes-AMG  
E 63 S 4MATIC+

S

### 3-stufiges Elektronisches Stabilitäts-Programm (ESP®)

Dieses System bietet gleichermaßen Sicherheit und Fahrspaß. Über die ESP®-Taste kann der Fahrer zwischen drei individuellen Regelstrategien wählen: „ESP® ON“ für hohe Sicherheit, „ESP® SPORT HANDLING MODE“ für eine sportlichere Fahrweise und „ESP® OFF“ für das Fahren auf abgesperrten Kursen.

0,00  
0,00

S

S

S

### AMG Hinterachs-Sperrdifferenzial mechanisch

Das mechanisch geregelte AMG Hinterachs-Sperrdifferenzial verbessert die Traktion in allen Fahrsituationen, vor allem aber bei sportlicher Fahrweise. Dies geschieht durch Reduzierung des Schlupfs am kurveninneren Antriebsrad.



471

0,00  
0,00

-

S

-

### AMG Hinterachs-Sperrdifferenzial elektronisch

Das elektronisch geregelte AMG Hinterachs-Sperrdifferenzial sorgt für mehr Agilität und Fahrspaß. Es bietet alle Vorteile eines mechanischen Sperrdifferenzials. Darüber hinaus begeistert es mit mehr Fahrstabilität beim Slalom oder bei einem Spurwechsel mit hoher Geschwindigkeit.



467

0,00  
0,00

-

-

S

### AMG Sport-Parameterlenkung

2-stufig. Die 2-stufige AMG Sport-Parameterlenkung unterstützt eine sportliche Fahrweise. Je nach gewählter Fahrwerkseinstellung sorgt eine Anpassung der Lenkungskennlinie für ein komfortables, sportliches oder sehr sportliches Lenkgefühl.



0,00  
0,00

S

-

-

### AMG Sport-Parameterlenkung

3-stufig. Mit einer linearen Lenkübersetzung von 14,1 : 1 unterstützt die AMG Sport-Parameterlenkung eine sportliche Fahrweise. Je nach gewählter Fahrwerkseinstellung sorgt eine Anpassung der Lenkungskennlinie für ein komfortables, sportliches oder sehr sportliches Lenkgefühl.



0,00  
0,00

-

S

S

# Mercedes-AMG.

## AMG Technik/AMG Performance Studio

	Code	Preis Euro inkl. MwSt. exkl. MwSt.	Mercedes-AMG E 43 4MATIC	Mercedes-AMG E 63 4MATIC+	Mercedes-AMG E 63 S 4MATIC+
<p><b>Sportbremsanlage</b> mit größer dimensionierten Bremsscheiben, vorn gelocht, silberfarben lackierte Bremssättel vorn mit „AMG“ Schriftzug. Die Sportbremsanlage mit 4-Kolben-Festsattel bietet durch ihre rundum innenbelüfteten Bremsscheiben exzellente Verzögerungswerte und präzise Dosierbarkeit. Vorderachse: Bremsscheibe in der Größe 360 x 36 mm, silberfarben lackiert, innenbelüftet und gelocht, mit 4-Kolben-Aluminium-Festsattel und mit schwarzem „AMG“ Schriftzug Hinterachse: Bremsscheibe in der Größe 320 x 24 mm, innenbelüftet, mit 1-Kolben-Faustsattel mit Bremssattel integrierter elektrischer Parkbremse.</p>		0,00 0,00	S	-	-
<p><b>AMG Hochleistungs-Verbundbremsanlage</b> mit Verbundbremsscheiben 360 x 36 mm vorn und 360 x 26 mm hinten, Bremssättel grau lackiert mit „AMG“-Schriftzug. Die Ausführung in Verbundtechnologie verbessert die Standfestigkeit auch unter extremen Bedingungen und verringert die ungefederten Massen am Rad.</p>		B06 0,00 0,00	-	S	-
<p><b>AMG Hochleistungs-Verbundbremsanlage</b> mit Verbundbremsscheiben 390 x 36 mm vorn und 360 x 26 mm hinten, Bremssättel rot lackiert mit „AMG“-Schriftzug. Für exzellente Verzögerung sorgen groß dimensionierte Bremsscheiben, die rundum innenbelüftet und perforiert sind. Die Ausführung in Verbundtechnologie verbessert die Standfestigkeit auch unter extremen Bedingungen und verringert die ungefederten Massen am Rad.</p>		U70 0,00 0,00	-	-	S
<p><b>AMG Keramik Hochleistungs-Verbundbremsanlage</b> mit Verbundbremsscheiben 402 x 39 mm vorn und 360 x 32 mm hinten sowie speziell lackierten Bremssätteln mit „AMG Carbon Ceramic“ Schriftzug. Kürzeste Bremswege, präziser Druckpunkt und höchste Standfestigkeit auch bei extremen Einsatzbedingungen - die AMG Keramik Hochleistungs-Verbundbremsanlage bietet Bremsperformance wie im Motorsport, mit einem Gewichtsvorteil von rund 40 % gegenüber herkömmlichen Verbundbremsscheiben.</p>		B07 8.270,50 6.950,00	-	-	●
<p><b>AMG Motorlager dynamisch</b> Grundfunktion eines Motorlagers ist, den Motor zu fixieren und gleichzeitig die Karosserie von Motorvibrationen zu entkoppeln. Die dynamischen Motorlager lösen den Zielkonflikt zwischen einem möglichst weichen Lager für guten Komfort und einem harten Lager für bessere Fahrdynamik.</p>		466 0,00 0,00	-	-	S

# Mercedes-AMG.

## AMG Technik/AMG Performance Studio

### AMG Sport-Abgasanlage

mit 2 integrierten, verchromten Endrohrblenden mit Mittelsteg. AMG typischer, sonorer Sound oder zurückhaltende Geräuschkentwicklung – die Akustik der AMG Sport-Abgasanlage passt sich an das gewählte Fahrprogramm an.

Code

Preis Euro  
inkl. MwSt.  
exkl. MwSt.

Mercedes-AMG  
E 43 4MATIC

Mercedes-AMG  
E 63 4MATIC+

Mercedes-AMG  
E 63 S 4MATIC+

0,00  
0,00

S

S

S

### AMG Performance-Abgasanlage

schaltbar mit Klappensteuerung über Taste.



U78

1.190,00  
1.000,00

-

●

●

### AMG Performance 4MATIC

mit Drehmomentverteilung von 31:69 (VA/HA). Der performance-orientierte Allradantrieb von Mercedes-AMG verbindet bestmögliche Traktion, AMG typische Fahrdynamik und ein Höchstmaß an Fahrspaß. Dafür sorgt die eindeutig heckbetonte Drehmomentverteilung von 31 % auf der Vorder- und 69 % auf der Hinterachse.



0,00  
0,00

S

-

-

### AMG Performance 4MATIC+

mit vollvariabler Drehmomentverteilung. Der performance-orientierte Allradantrieb von Mercedes-AMG mit vollvariabler Drehmomentverteilung verbindet die Vorteile des Allradantriebs mit denen des Hinterradantriebs. Das bedeutet bestmögliche Traktion und Fahrsicherheit sowie ein Höchstmaß an Fahrspaß.

Für Mercedes-AMG E 63 S 4MATIC+ inkl. Drift Mode



0,00  
0,00

-

S

S

### AMG Track Pace

Informationssystem in der Head Unit zur Anzeige und Auswertung von Beschleunigungs-, Strecken- und Fahrzeugdaten. So können Runden-/Sektorzeiten erfasst und analysiert werden. Es können personalisierte Fahrerprofile angelegt werden und bekannte Rennstrecken wie z.B. der Nürburgring sind bereits hinterlegt. Während einer Aufnahme werden über 80 fahrzeugspezifische Daten zu Geschwindigkeit und Beschleunigung 10 mal pro Sekunde aufgezeichnet.

Nur mit COMAND Online (531)



256

297,50  
250,00

●

●

○

### AMG Carbon-Paket Exterieur I

bestehend aus Frontsplitter der AMG Frontschürze, Einleger in AMG Seitenschwellerverkleidungen sowie oberer Einsatz der AMG Heckschürze in Carbon. Sportliche Details aus Carbon verleihen dem Fahrzeug ein deutliches Plus an Dynamik.



773

3.510,50  
2.950,00

-

●

●

# Mercedes-AMG.

## AMG Technik/AMG Performance Studio

		Code	Preis Euro inkl. MwSt. exkl. MwSt.	Mercedes-AMG E 43 4MATIC	Mercedes-AMG E 63 4MATIC+	Mercedes-AMG E 63 S 4MATIC+
<b>AMG Carbon-Paket Exterieur II</b> inklusive Außenspiegelgehäuse in Carbon.		B28	1.428,00 1.200,00	●	●	●
<b>Verkleidung in Leder Nappa</b> für Instrumententafel-Oberteil und Bordkanten. Das Instrumententafel-Oberteil und die Bordkanten in Leder Nappa verleihen dem Interieur zusätzliche Exklusivität. Die Oberflächen sehen edel aus und werden durch handwerklich verarbeitete Ziernähte weiter aufgewertet.		U38	1.130,50 950,00	●	●	S
<b>AMG Sportfahrwerk auf Basis AIR BODY CONTROL</b> mit sportlichem Feder-Dämpfer-Setup. Das Luftfederungssystem mit besonders sportlichem Feder-Dämpfer-Setup und kontinuierlicher Verstelldämpfung ADS+ bietet eine ausgezeichnete Fahrdynamik und hohen Abrollkomfort. Die Dämpfung passt sich an jedem Rad der aktuellen Fahrsituation an und lässt sich in 3 Stufen einstellen.		489	0,00 0,00	S	S	S
<b>AMG Night-Paket</b> bestehend aus zahlreichen Elementen in Hochglanzschwarz, z. B. dem Frontsplitter der AMG Frontschürze, den Einlegern in den AMG Seitenschwellerverkleidungen, den Außenspiegelgehäusen sowie dem Bordkantenzierstab und der Fenstereinfassung. Hochglanzschwarz lackierte Designelemente betonen die Expressivität und Sportlichkeit des Fahrzeugs, vom Frontsplitter der AMG Frontschürze über Einleger in den AMG Seitenschwellerverkleidungen bis zu den Außenspiegelgehäusen. Den Abschluss bilden 2 schwarz verchromte Doppelendrohrblenden. Entfall wärmedämmend dunkel getöntes Glas (U50) möglich		P60	1.130,50 950,00	–	●	●
<b>AMG Performance Sitze</b> für Fahrer und Beifahrer mit stärker konturierter Sitzform für gesteigerten Seitenhalt, mit integrierten Kopfstützen und AMG Plakette in den Sitzlehnen. Die AMG Performance Sitze bieten aufgrund der Gestaltung der Seitenwangen von Sitzfläche und Lehne einen noch besseren Seitenhalt und verleihen dem Innenraum durch ihre Optik einen sportlich-eigenständigen Charakter. Nur mit Memory-Paket (275) Nicht mit Aktiv-Multikontursitz-Paket (432) oder Vorrüstung für Entertainment und Komfort (866) Enthalten in Edition 1 (P19)		555	2.320,50 1.950,00	●	●	●

# Mercedes-AMG.

## AMG Technik/AMG Performance Studio

### AMG Motorabdeckung Carbon

Hochwertiges Echt-Carbon unterstreicht eindrucksvoll die Leistungsstärke des Motors. Die Abdeckung betont sowohl die Sportlichkeit des Fahrzeugs als auch die strukturierte Anordnung der Motorkomponenten.



Code  
B14  
Preis Euro  
inkl. MwSt.  
892,50  
exkl. MwSt.  
750,00

Mercedes-AMG  
E 43 4MATIC

-

Mercedes-AMG  
E 63 4MATIC+

●

Mercedes-AMG  
E 63 S 4MATIC+

●

### AMG Driver's Package

beinhaltet die Begrenzung der Höchstgeschwindigkeit auf 290 km/h. Das AMG Driver's Package bietet ein noch sportlicheres und agileres Fahrgefühl durch die Begrenzung der Höchstgeschwindigkeit auf 290 km/h.

Code  
250  
Preis Euro  
inkl. MwSt.  
2.261,00  
exkl. MwSt.  
1.900,00

-

●

S

### AMG Einstiegsleisten mit "AMG" Schriftzug, beleuchtet

vorn. Mit einem weiß beleuchteten „AMG“ Schriftzug setzen die AMG Einstiegsleisten aus gebürstetem Edelstahl sportlich-exklusive Highlights. Gleichzeitig schützen sie den Einstiegsbereich vor Beschädigungen.



Code  
U25  
Preis Euro  
inkl. MwSt.  
178,50  
exkl. MwSt.  
150,00

●

●

●



# Business-Paket.

	Code	Preis Euro inkl. MwSt. exkl. MwSt.	E 200 d	E 220 d	E 220 d 4MATIC	E 300 d	E 350 d	E 350 d 4MATIC	E 200	E 200 4MATIC	E 250	E 400 4MATIC	Mercedes-AMG E 43 4MATIC	Mercedes-AMG E 63 4MATIC+	Mercedes-AMG E 63 S 4MATIC+	E 220 d 4MATIC All-Terrain	E 350 d 4MATIC All-Terrain
<b>Business-Paket</b> Mit LED High Performance-Scheinwerfer (632); Kraftstofftank 66 l (916); Garmin® MAP Pilot (357); Vorrüstung Garmin® MAP Pilot inklusive Live Traffic (355); Park-Paket mit Rückfahrkamera (P44); Sitzheizung für Fahrer und Beifahrer (873); Remote Online (11U).	DA0	2.772,70 2.330,00	●	●	●	●	●	●	●	●	●	●	●	-	-	●	●
<b>Aufwählbar auf das Business-Paket sind folgende Sonderausstattungen:</b>																	
<b>MULTIBEAM LED</b> mit 84 einzeln ansteuerbaren LEDs, Adaptivem Fernlicht-Assistenten Plus und Heckleuchten in LED-Technik mit Kristalloptik. Die MULTIBEAM LED Scheinwerfer ermöglichen Dauerfernlicht, ohne andere Verkehrsteilnehmer zu blenden. Einzeln steuerbare LEDs sparen andere Fahrzeuge präzise aus und beleuchten gleichzeitig fast taghell das Umfeld. Weiteres Design-Highlight: die blau leuchtenden Akzente im Scheinwerfer.	P35	1.291,15 1.085,00	●	●	●	●	●	●	●	●	●	●	●	-	-	●	●
<b>Park-Paket mit 360°-Kamera</b> inklusive Aktiver Park-Assistent mit PARKTRONIC und 360°-Kamera. Der Aktive Park-Assistent erleichtert die Parkplatzsuche und -auswahl sowie das Ein- und Ausparken in Längs- und Querparklücken oder Garagen. Die 360°-Kamera überträgt ein realitätsnahes Bild auf das Display des Multimediasystems und unterstützt so beim Parken und Rangieren. Nur mit Spiegel-Paket (P49)	P47	547,40 460,00	●	●	●	●	●	●	●	●	●	●	●	-	-	●	●
<b>Remote Park-Paket</b> Mit dem Remote Park-Paket kann der Fahrer selbst entscheiden, wie er am bequemsten einparken möchte: vom Fahrersitz aus unterstützt durch Rückfahrkamera und Lenkbewegungen des Aktiven Park-Assistenten oder von außerhalb des Fahrzeugs mithilfe des Remote Park-Assistenten. Enthält Park-Paket mit 360°-Kamera (P47), Vorrüstung für Remote Park-Assistent (503) und KEYLESS-GO (889)	PBH	1.451,80 1.220,00	●	●	●	●	●	●	●	●	●	●	●	-	-	●	●
<b>Mit KEYLESS-GO Paket (P17)</b>		618,80 520,00	●	●	●	●	●	●	●	●	●	●	●	-	-	●	●

# Business-Paket.

## Sitzklimatisierung für Fahrer und Beifahrer

inklusive Sitzheizung und Sitzbelüftung. Durch eine aktive Belüftung kühlt die Sitzklimatisierung an heißen Tagen die Oberfläche der Sitze schnell auf eine angenehme Temperatur herunter und schafft ein ausgewogenes Sitzklima. Die zuschaltbare Sitzheizung sorgt in der kalten Jahreszeit für wohlige Wärme nach Wunsch.



## Kraftstoffbehälter mit größerem Volumen (80l)

Eine größere Reichweite bis zum nächsten Tankstopp ermöglicht der Kraftstoffbehälter mit einem auf 80 l erhöhten Volumen.







Code	Preis Euro inkl. MwSt. exkl. MwSt.	E 200 d	E 220 d	E 220 d 4MATIC	E 300 d	E 350 d	E 350 d 4MATIC	E 200	E 200 4MATIC	E 250	E 400 4MATIC	Mercedes-AMG E 43 4MATIC	Mercedes-AMG E 63 4MATIC+	Mercedes-AMG E 63 S 4MATIC+	E 220 d 4MATIC All-Terrain	E 350 d 4MATIC All-Terrain
401	880,60 740,00	●	●	●	●	●	●	●	●	●	●	●	-	-	●	●
915	59,50 50,00	-	-	-	-	-	-	-	-	-	●	●	-	-	-	-

# Business-Paket Plus.

	Code	Preis Euro inkl. MwSt. exkl. MwSt.	E 200 d	E 220 d	E 220 d 4MATIC	E 300 d	E 350 d	E 350 d 4MATIC	E 200	E 200 4MATIC	E 250	E 400 4MATIC	Mercedes-AMG E 43 4MATIC	Mercedes-AMG E 63 4MATIC+	Mercedes-AMG E 63 S 4MATIC+	E 220 d 4MATIC All-Terrain	E 350 d 4MATIC All-Terrain
<b>Business-Paket Plus</b> Mit LED High Performance-Scheinwerfer (632); Kraftstofftank 66 l (916); Mercedes-Benz SD-Navigations-Paket (61P); Park-Paket mit Rückfahrkamera (P44); Sitzheizung für Fahrer und Beifahrer (873); Konnektivitätspaket (PBF) inkl. Kommunikationsmodul (LTE).	DA2	3.903,20 3.280,00	●	●	●	●	●	●	●	●	●	●	●	-	-	●	●
<b>Aufwählbar auf das Business-Paket Plus sind folgende Sonderausstattungen:</b>																	
<b>MULTIBEAM LED</b> mit 84 einzeln ansteuerbaren LEDs, Adaptivem Fernlicht-Assistenten Plus und Heckleuchten in LED-Technik mit Kristalloptik. Die MULTIBEAM LED Scheinwerfer ermöglichen Dauerfernlicht, ohne andere Verkehrsteilnehmer zu blenden. Einzeln steuerbare LEDs sparen andere Fahrzeuge präzise aus und beleuchten gleichzeitig fast taghell das Umfeld. Weiteres Design-Highlight: die blau leuchtenden Akzente im Scheinwerfer.	P35	1.291,15 1.085,00	●	●	●	●	●	●	●	●	●	●	●	-	-	●	●
<b>COMAND Online</b> Onlinefähiges Infotainmentsystem, hochauflösendes Media-Display mit 31,2 cm (12,3") Bildschirm-diagonale, schnelle Festplattennavigation mit 3D-Kartendarstellung und dynamischer Routenführung, Smartphone Integration über Android Auto oder Apple CarPlay™, Car-to-X-Communication, Concierge Service und Fernabfrage des Fahrzeugstatus. Die Festplattennavigation führt mithilfe von Verkehrsdaten in Echtzeit Live Traffic Information schnell ans Ziel. Nicht mit Rückfahrkamera (218) Für eine dauerhafte Nutzung des Dienstes Live Traffic Information ist eine Registrierung im Mercedes me Portal sowie die Zustimmung zu den Nutzungsbedingungen für die Mercedes me connect Dienste notwendig. Zusätzlich muss das Fahrzeug mit dem Benutzerkonto verknüpft werden. Danach ist Live Traffic Information bis zu 3 Jahre kostenfrei nutzbar und kann im Anschluss kostenpflichtig verlängert werden. Änderungen an den integrierten Mercedes-Benz Apps sind vorbehalten. Aufrufen von Internetseiten setzt die Freischaltung einer Datenoption voraus. Bei der Nutzung entstehen zusätzliche Kosten. Weiterführende Informationen zum Mercedes-Benz Notruf und zur Verfügbarkeit in Europa: <a href="http://www.mercedes-benz.com/ecall">www.mercedes-benz.com/ecall</a>	531	1.249,50 1.050,00	●	●	●	●	●	●	●	●	●	●	-	-	●	●	

# Business-Paket Plus.

		Code	Preis Euro inkl. MwSt. exkl. MwSt.	E 200 d	E 220 d	E 220 d 4MATIC	E 300 d	E 350 d	E 350 d 4MATIC	E 200	E 200 4MATIC	E 250	E 400 4MATIC	Mercedes-AMG E 43 4MATIC	Mercedes-AMG E 63 4MATIC+	Mercedes-AMG E 63 S 4MATIC+	E 220 d 4MATIC All-Terrain	E 350 d 4MATIC All-Terrain
<b>Park-Paket mit 360°-Kamera</b> inklusive Aktiver Park-Assistent mit PARKTRONIC und 360°-Kamera. Der Aktive Park-Assistent erleichtert die Parkplatzsuche und -auswahl sowie das Ein- und Ausparken in Längs- und Querparklücken oder Garagen. Die 360°-Kamera überträgt ein realitätsnahes Bild auf das Display des Multimediasystems und unterstützt so beim Parken und Rangieren. Nur mit Spiegel-Paket (P49)		P47	<b>547,40</b> 460,00	●	●	●	●	●	●	●	●	●	●	●	-	-	●	●
<b>Remote Park-Paket</b> Mit dem Remote Park-Paket kann der Fahrer selbst entscheiden, wie er am bequemsten einparken möchte: vom Fahrersitz aus unterstützt durch Rückfahrkamera und Lenkbewegungen des Aktiven Park-Assistenten oder von außerhalb des Fahrzeugs mithilfe des Remote Park-Assistenten. Enthält Park-Paket mit 360°-Kamera (P47), Vorrüstung für Remote Park-Assistent (503) und KEYLESS-GO (889)		PBH	<b>1.451,80</b> 1.220,00	●	●	●	●	●	●	●	●	●	●	●	-	-	●	●
<b>Mit KEYLESS-GO Paket (P17)</b>			<b>618,80</b> 520,00	●	●	●	●	●	●	●	●	●	●	●	-	-	●	●
<b>Konnektivitäts-Paket Komfort</b> Das Konnektivitäts-Paket Komfort bietet Nutzern die Vorteile besonderer Dienste rund um Wartung und Komfort. Außerdem unterstützt es im Unfall- und Pannenmanagement. Mit dem Concierge Service ist der persönliche Assistent immer dabei. Enthalten in COMAND Online (531)		PBG	<b>119,00</b> 100,00	●	●	●	●	●	●	●	●	●	●	●	-	-	●	●
<b>Sitzklimatisierung für Fahrer und Beifahrer</b> inklusive Sitzheizung und Sitzbelüftung. Durch eine aktive Belüftung kühlt die Sitzklimatisierung an heißen Tagen die Oberfläche der Sitze schnell auf eine angenehme Temperatur herunter und schafft ein ausgewogenes Sitzklima. Die zuschaltbare Sitzheizung sorgt in der kalten Jahreszeit für wohlige Wärme nach Wunsch.		401	<b>880,60</b> 740,00	●	●	●	●	●	●	●	●	●	●	●	-	-	●	●
<b>Kraftstoffbehälter mit größerem Volumen (80l)</b> Eine größere Reichweite bis zum nächsten Tankstopp ermöglicht der Kraftstoffbehälter mit einem auf 80 l erhöhten Volumen.		915	<b>59,50</b> 50,00	-	-	-	-	-	-	-	-	-	●	●	-	-	-	-

# Serien- und Sonderausstattung.



<b>Exterieur</b>	<b>68</b>
Licht und Sicht	68
Schließsysteme	68
Scheiben und Spiegel	70
Dachsysteme	72
Anbauteile	72
Anhängevorrichtung	73
Räder	74
Winterkompletträder (zusätzlich)	75
<b>Interieur</b>	<b>77</b>
Sitze	77
Fußraum	79
Klimatisierung	79
Ablagen	81
Koffer- und Laderaum	82
<b>Sicherheit und Assistenzsysteme</b>	<b>83</b>
<b>Parken und Rangieren</b>	<b>86</b>
<b>Infotainment, Navigation und Kommunikation</b>	<b>88</b>
<b>Technik</b>	<b>94</b>
<b>Antrieb</b>	<b>95</b>
<b>Fahrwerk</b>	<b>95</b>



# Serien- und Sonderausstattung.

## Exterieur

### Licht und Sicht

**Halogen-Scheinwerfer mit integriertem LED-Tagfahrlicht**  
Hohe Lichtintensität und lange Lebensdauer bieten die Halogen-Scheinwerfer in Reflexionstechnik. Das Tagfahrlicht in LED-Technik ist in den Scheinwerfer integriert.



Code

Preis Euro  
inkl. MwSt.  
exkl. MwSt.

E 200 d	E 220 d	E 220 d 4MATIC	E 300 d	E 350 d	E 350 d 4MATIC	E 200	E 200 4MATIC	E 250	E 400 4MATIC	Mercedes-AMG E 43 4MATIC	Mercedes-AMG E 63 4MATIC+	Mercedes-AMG E 63 S 4MATIC+	E 220 d 4MATIC All-Terrain	E 350 d 4MATIC All-Terrain
S	S	S	S	S	S	S	S	S	S	S	-	-	S	S
●	●	●	●	●	●	●	●	●	●	●	S	S	●	●
●	●	●	●	●	●	●	●	●	●	●	-	-	●	●
-	-	-	-	-	-	-	-	-	-	-	●	●	-	-
●	●	●	●	●	●	●	●	●	●	-	-	-	●	●
S	S	S	S	S	S	S	S	S	S	S	S	S	S	S

**LED High Performance-Scheinwerfer**  
mit integriertem Tagfahrlicht. Neben der markanten Optik bieten die LED High Performance-Scheinwerfer mehr Sicherheit bei Nacht durch eine breite Lichtverteilung, tageslichtähnliche Lichtfarbe und einen niedrigen Energieverbrauch.



**MULTIBEAM LED**  
mit 84 einzeln ansteuerbaren LEDs, Adaptivem Fernlicht-Assistenten Plus. Die MULTIBEAM LED Scheinwerfer ermöglichen Dauerfernlicht, ohne andere Verkehrsteilnehmer zu blenden. Einzeln steuerbare LEDs sparen andere Fahrzeuge präzise aus und beleuchten gleichzeitig fast taghell das Umfeld. Weiteres Design-Highlight: die blau leuchtenden Akzente im Scheinwerfer.



**Umfeldbeleuchtung mit Projektion des Markenlogos**  
2-teiliges Set für die Ausstiegsleuchten in den Seitentüren.  
Nur mit Ambientebeleuchtung (877)



## Schließsysteme

**KEYLESS-START**





# Serien- und Sonderausstattung.

## Exterieur Schließsysteme

	Code	Preis Euro inkl. MwSt. exkl. MwSt.	E 200 d	E 220 d	E 220 d 4MATIC	E 300 d	E 350 d	E 350 d 4MATIC	E 200	E 200 4MATIC	E 250	E 400 4MATIC	Mercedes-AMG E 43 4MATIC	Mercedes-AMG E 63 4MATIC+	Mercedes-AMG E 63 S 4MATIC+	E 220 d 4MATIC All-Terrain	E 350 d 4MATIC All-Terrain
<b>KEYLESS-GO</b> mit Griffmuldenbeleuchtung. Mit dem System lässt sich das Fahrzeug komfortabel öffnen, starten und verriegeln – allein durch Mitführen des elektronischen Schlüssels. Enthalten in KEYLESS-GO Paket (P17) und Remote Park-Paket (PBH)	889	833,00 700,00	●	●	●	●	●	●	●	●	●	●	●	●	●	●	●
<b>KEYLESS-GO Paket</b> Kofferraumdeckel-Fernschließung, HANDS-FREE ACCESS und Griffmuldenbeleuchtung. Mit dem System lässt sich das Fahrzeug komfortabel öffnen, starten und verriegeln – allein durch Mitführen des elektronischen Schlüssels. Die Funktion HANDS-FREE ACCESS ermöglicht ein berührungsloses und vollautomatisches Öffnen und Schließen des Kofferraums. Nicht mit Serienausstattung Exterieur (P76)	P17	952,00 800,00	●	●	●	●	●	●	●	●	●	●	●	●	●	●	●
<b>Servoschließen</b> für Türen vorn und hinten. Das komfortable Servoschließen sorgt für einen sanften und nahezu geräuschlosen Schließvorgang. Nach einem ersten Einrasten werden die Türen vorn und hinten mit Hilfe von Servomotoren selbsttätig in das Schloss gezogen. Nicht mit Serienausstattung Interieur (P75) oder Serienausstattung Exterieur (P76)	883	654,50 550,00	●	●	●	●	●	●	●	●	●	●	●	●	●	●	●
<b>Diebstahlschutz-Paket</b> inklusive Einbruch-Diebstahl-Warnanlage. Eine Kombination verschiedener Sicherheitsausstattungen trägt dazu bei, vor Aufbruch, Diebstahl und Abschleppen wirkungsvoll zu warnen. Bei unerlaubtem Eindringen in den Innenraum oder Lageveränderungen des Fahrzeugs wird ein Alarm ausgelöst.	P54	523,60 440,00	●	●	●	●	●	●	●	●	●	●	●	S	●	●	●
<b>Fahrzeugschlüssel in Schwarz Hochglanz mit Zierrahmen in Mattchrom</b> Zum Öffnen und Schließen besitzt das Fahrzeug einen formschönen elektronischen Schlüssel.		0,00 0,00	S	S	S	S	S	S	S	S	S	S	S	S	S	S	S

● lieferbar gegen Mehrpreis

○ als Sonderausstattung ohne Mehrpreis lieferbar

S Serienausstattung

– nicht lieferbar

Abbildungen können Sonderausstattungen beinhalten.

# Serien- und Sonderausstattung.

## Exterieur Schließsysteme

**Fahrzeugschlüssel in Weiß Hochglanz mit Zierrahmen in Mattchrom**  
Zum Öffnen und Schließen besitzt das Fahrzeug einen formschönen elektronischen Schlüssel.  
Für AMG E 63 4MATIC+/S 4MATIC+: Entfall AMG Schriftzug und AMG Wappen



Code

Preis Euro  
inkl. MwSt.  
exkl. MwSt.

B66

119,00  
100,00

**Fahrzeugschlüssel in Schwarz Hochglanz mit Zierrahmen in Chrom Hochglanz**  
Zum Öffnen und Schließen besitzt das Fahrzeug einen formschönen elektronischen Schlüssel.  
Für AMG E 63 4MATIC+/S 4MATIC+: Entfall AMG Schriftzug und AMG Wappen



B67

119,00  
100,00

**Fahrzeugschlüssel in Weiß Hochglanz mit Zierrahmen in Chrom Hochglanz**  
Zum Öffnen und Schließen besitzt das Fahrzeug einen formschönen elektronischen Schlüssel.  
Für AMG E 63 4MATIC+/S 4MATIC+: Entfall AMG Schriftzug und AMG Wappen



B68

119,00  
100,00

**Garagentoröffner**  
Bis zu 3 verschiedene Tür- und Torsysteme ohne separate Fernbedienung öffnen – der Garagentoröffner macht es möglich. Im Innenspiegel integriert, unterstützt er viele der in Europa verwendeten Codes/Frequenzen für Garagentoranlagen.  
Nur mit Spiegel-Paket (P49)



231

267,75  
225,00

## Scheiben und Spiegel

**Scheibenwischer mit Regensensor**  
mit 2 Sensitivitätsstufen. Der elektronisch gesteuerte Regensensor macht das Fahren bei ungünstiger Witterung entspannter. Das System erkennt, ob die Scheibe benetzt ist und sorgt bei aktiviertem Intervallwischen je nach Niederschlag automatisch für die passende Wischfrequenz der Scheibenwischer.



0,00  
0,00

	E 200 d	E 220 d	E 220 d 4MATIC	E 300 d	E 350 d	E 350 d 4MATIC	E 200	E 200 4MATIC	E 250	E 400 4MATIC	Mercedes-AMG E 43 4MATIC	Mercedes-AMG E 63 4MATIC+	Mercedes-AMG E 63 S 4MATIC+	E 220 d 4MATIC All-Terrain	E 350 d 4MATIC All-Terrain
B66	●	●	●	●	●	●	●	●	●	●	●	●	●	●	●
B67	●	●	●	●	●	●	●	●	●	●	●	●	●	●	●
B68	●	●	●	●	●	●	●	●	●	●	●	●	●	●	●
231	●	●	●	●	●	●	●	●	●	●	●	●	●	●	●
Scheibenwischer mit Regensensor	S	S	S	S	S	S	S	S	S	S	S	S	S	S	S

# Serien- und Sonderausstattung.

## Exterieur

### Scheiben und Spiegel

#### Scheibenwaschanlage beheizt

Die Beheizung der Scheibenwaschdüsen, der Wischwasserschläuche und des Wischwasserbehälters schützt das System wirkungsvoll vor Vereisungen, um auch bei niedrigen Temperaturen eine leichte Reinigung der Scheiben zu ermöglichen.



Code

875

Preis Euro  
inkl. MwSt.  
exkl. MwSt.

202,30  
170,00

E 200 d	E 220 d	E 220 d 4MATIC	E 300 d	E 350 d	E 350 d 4MATIC	E 200	E 200 4MATIC	E 250	E 400 4MATIC	Mercedes-AMG E 43 4MATIC	Mercedes-AMG E 63 4MATIC+	Mercedes-AMG E 63 S 4MATIC+	E 220 d 4MATIC All-Terrain	E 350 d 4MATIC All-Terrain
●	●	●	●	●	●	●	●	●	●	●	●	●	●	●

#### Spiegel-Paket

inklusive Innen- und Außenspiegel fahrerseitig automatisch abblendend, Außenspiegel links und rechts elektrisch anklappbar mit Einparkstellung rechts sowie Umfeldbeleuchtung in den Außenspiegeln. Beide Außenspiegel sind per Tastendruck elektrisch ein- und ausklappbar, um das Spiegelgehäuse vor Beschädigung zu schützen, zum Beispiel beim Parken. Für eine verbesserte Wahrnehmungssicherheit blenden der Außenspiegel auf der Fahrerseite und der Innenspiegel automatisch stufenlos ab.



P49

654,50  
550,00

●	●	●	●	●	●	●	●	●	●	●	●	S	●	●
---	---	---	---	---	---	---	---	---	---	---	---	---	---	---

#### Frontscheibe, beheizt

Auch bei vereister Frontscheibe schnell freie Sicht schaffen – ganz ohne Kratzen. Eine in die Frontscheibe integrierte, nicht sichtbare Heizung taut in kürzester Zeit das Eis so weit an, dass es sich mit den Scheibenwischern leicht entfernen lässt.

Nicht mit TV-Tuner für digitalen Fernsehempfang (865), Audio 20 USB (520/522) oder Digitalem Radio (537)

Für Mercedes-AMG E 63 S 4MATIC+ nicht mit Standheizung (228)



597

690,20  
580,00

●	●	●	●	●	●	●	●	●	●	●	●	●	●	●
---	---	---	---	---	---	---	---	---	---	---	---	---	---	---

#### Wärmedämmend dunkel getöntes Glas

rundum ab B-Säule. Durch die Ausführung der hinteren Seitenfenster und der Heckscheibe in wärmedämmend dunkel getöntem Glas werden die Fondpassagiere vor neugierigen Blicken und direkter Sonneneinstrahlung geschützt. Die dunkle Tönung unterstreicht gleichzeitig die Sportlichkeit des Fahrzeugs.

Enthalten in Night-Paket (P55)

Nicht mit Akustik-Komfort-Paket (PAF)



840

464,10  
390,00

●	●	●	●	●	●	●	●	●	●	●	●	●	●	●
---	---	---	---	---	---	---	---	---	---	---	---	---	---	---

#### Akustik-Komfort-Paket

bestehend aus Akustik-absorbierender Folie und weiteren Schallisolationsmaßnahmen, wärme- und geräuschkämmendem sowie Infrarot- und UV-schützendem Verbundsicherheitsglas rundum und Windschutzscheibe mit Infrarot-reflektierender Beschichtung (i. V. m. T-Modell Laderaumverglasung in Serienausführung). Das Verbundsicherheitsglas mit Akustikfolie und Infrarot-absorbierender Folie sowie zusätzliche Verkleidungen und Abdichtungen sorgen für höchsten Geräuschkomfort und eine hervorragende Wärmedämmung.

Nicht mit wärmedämmend dunkel getöntem Glas (840) oder Serienausstattung Exterieur (P76)



PAF

1.309,00  
1.100,00

●	●	●	●	●	●	●	●	●	●	●	●	●	●	●
---	---	---	---	---	---	---	---	---	---	---	---	---	---	---

# Serien- und Sonderausstattung.

## Exterieur

### Scheiben und Spiegel

#### Sonnenschutz-Paket

inklusive Sonnenrollo mechanisch in den Fondtüren und Komfort-Doppelsonnenblenden (ausziehbar und zweiteilig aufklappbar) mit Make-up Spiegel. Für wirksamen Schutz der Passagiere vor direkter Sonneneinstrahlung sorgt das Sonnenschutz-Paket. Es besteht aus je einem mechanischen Sonnenrollo in den Fondtüren und den Komfort-Doppelsonnenblenden für Fahrer und Beifahrer.



Code

Preis Euro  
inkl. MwSt.  
exkl. MwSt.

	E 200 d	E 220 d	E 220 d 4MATIC	E 300 d	E 350 d	E 350 d 4MATIC	E 200	E 200 4MATIC	E 250	E 400 4MATIC	Mercedes-AMG E 43 4MATIC	Mercedes-AMG E 63 4MATIC+	Mercedes-AMG E 63 S 4MATIC+	E 220 d 4MATIC All-Terrain	E 350 d 4MATIC All-Terrain
P09	●	●	●	●	●	●	●	●	●	●	●	●	●	●	●
E22	●	●	●	●	●	●	●	●	●	●	●	●	●	●	●
414	●	●	●	●	●	●	●	●	●	●	●	●	●	●	●
413	●	●	●	●	●	●	●	●	●	●	●	●	●	●	●
5U3	●	●	●	●	●	●	●	●	●	●	-	-	-	-	-

### Dachsysteme

#### Träger für Dachaufbauten

Dachboxen, Fahrrad- oder Skihalter – der Grundträger Alustyle lässt sich mit einer Vielzahl unterschiedlicher Dachaufbauten kombinieren. Er ist exakt auf die Karosserie abgestimmt und bietet bestmögliche Sicherheit und Aerodynamik.

Bei montiertem Relingträger lässt sich das Panorama-Schiebedach nicht vollständig öffnen. Der Relingträger ist auf Berührung mit dem Schiebedach ausgelegt. Kommt es zur Berührung, nimmt das Schiebedach die Lüfterstellung ein (Schiebedach hinten angehoben). Die abgebildete Dachbox ist im Lieferumfang nicht enthalten.



#### Schiebedach

elektrisch, in Glasausführung, mit Komfort- und automatischer Regenschließung, Einklemmschutz sowie PRE-SAFE® Schließfunktion. Für eine angenehme, zugfreie Belüftung im Innenraum sorgt das elektrische Schiebedach. Durch die Ausführung in Glas schafft es gleichzeitig ein helleres Ambiente. Als Sonnenschutz dient ein verschiebbares Himmelelement. Bei Regen fährt das geöffnete Dach automatisch in die Hubstellung.



#### Panorama-Schiebedach

elektrisch, in Glasausführung, mit Komfort- und automatischer Regenschließung, elektrischem Sonnenrollo, Einklemmschutz sowie PRE-SAFE® Schließfunktion. Mit seinen großen Glasflächen sorgt dieses Dachsystem für ein besonders helles und freundliches Ambiente im Innenraum. Es besteht im hinteren Bereich aus einem festen Panorama-Glasdach und vorn aus einem elektrisch betriebenen Glasschiebedach zur individuellen Belüftung des Innenraums.

Nicht mit Klappsitzbank im Laderaum (844)



### Anbauteile

#### AIRPANEL

mit adaptiver Schließfunktion für Lufterlass in Kühlerverkleidung und Frontstoßfänger. Die adaptiv regelbaren Kühlerjalousien in der Kühlerverkleidung und im Lufterlass im unteren Teil des Frontstoßfängers verbessern die Aerodynamik.

Nur mit EXCLUSIVE Exterieur (P23) oder Serienausstattung Exterieur (P76)

Nicht mit Fahrassistenz-Paket Plus (P20), Fahrassistenz-Paket (23P) oder Aktiver Abstands-Assistent DISTRONIC (239)



# Serien- und Sonderausstattung.

## Exterieur Anhängervorrichtung

### Anhängervorrichtung mit ESP® Anhängerstabilisierung

Wenn sie nicht benötigt wird, kann die Anhängervorrichtung elektrisch hinter den Heckstoßfänger geschwenkt werden. Zum Ankoppeln eines Pkw-Anhängers oder zur Montage eines Fahrradträgers wird sie wieder elektrisch ausgeschwenkt und automatisch in der Betriebsposition fixiert.

Nicht mit Klappsitzbank im Laderaum (844)



Code

550

Preis Euro  
inkl. MwSt.  
exkl. MwSt.

1.142,40  
960,00

E 200 d	E 220 d	E 220 d 4MATIC	E 300 d	E 350 d	E 350 d 4MATIC	E 200	E 200 4MATIC	E 250	E 400 4MATIC	Mercedes-AMG E 43 4MATIC	Mercedes-AMG E 63 4MATIC+	Mercedes-AMG E 63 S 4MATIC+	E 220 d 4MATIC All-Terrain	E 350 d 4MATIC All-Terrain
●	●	●	●	●	●	●	●	●	●	●	-	-	●	●

# Serien- und Sonderausstattung.

## Exterieur Räder

### Reifendruckkontrolle

Die permanente Überwachung des Reifendrucks erhöht die Fahrsicherheit und die Lebensdauer der Reifen. Der Reifendruck aller 4 Räder wird mit Hilfe von Sensoren erfasst und im Multifunktionsdisplay angezeigt.



Code

Preis Euro  
inkl. MwSt.  
exkl. MwSt.

### TIREFIT

mit Reifenfüllkompressor. Als schnelle Übergangslösung bei einem Reifendefekt ermöglicht das Reifendichtmittel TIREFIT die Weiterfahrt bis zur nächsten Werkstatt. Es wird mit Hilfe des im Kofferraum platzierten Reifenfüllkompressors in den platten Reifen gefüllt und dichtet Löcher im Reifen ab.



Nicht mit Reifen mit Notlaufeigenschaften (R66)

### Radsicherungssatz

für Leichtmetallräder mit 4 Radsicherungen und einem Schlüssel. Bestmöglichen Schutz der Räder vor Diebstahl bietet der Radsicherungssatz. Das Set besteht aus 4 Radsicherungen und einem Schlüssel.



### Winterreifen M+S 4-fach

anstelle Sommerreifen. Die M+S-Haftreifen sind werksseitig anstelle der serienmäßigen Sommerreifen am Fahrzeug montiert.

Nicht mit Leichtmetallrad 17R, RVR, RVQ, RTN, RTO, 54R



### Reifen mit Notlaufeigenschaften

Bei einer Reifenpanne müssen Reifen mit Notlaufeigenschaften nicht sofort gewechselt werden. Eine Weiterfahrt ist ohne große Komforteinbußen möglich – je nach Beladung bis zu 80 km weit mit einer Höchstgeschwindigkeit von 80 km/h.



Mit Leichtmetallrädern R07, R10, R24, R41, R43, R31, R54, R96, 02R, 04R, 25R, R34, 22R, 48R (nur mit 645), 27R, 75R, 54R

Mit Winterkomplettrad (5R6), (4R2), (2R9), (5R2)

und mit Leichtmetallrädern RTD, RTE, RVQ, RVR, 17R, R83, R97

und mit Leichtmetallrädern R07, R10, R24, R41, R43, R31, R34, R54, R96, 02R, 04R, 22R, 25R, 27R, 54R, 48R, 75R





	E 200 d	E 220 d	E 220 d 4MATIC	E 300 d	E 350 d	E 350 d 4MATIC	E 200	E 200 4MATIC	E 250	E 400 4MATIC	Mercedes-AMG E 43 4MATIC	Mercedes-AMG E 63 4MATIC+	Mercedes-AMG E 63 S 4MATIC+	E 220 d 4MATIC All-Terrain	E 350 d 4MATIC All-Terrain
Reifendruckkontrolle	S	S	S	S	S	S	S	S	S	S	S	S	S	S	S
TIREFIT	●	●	●	●	●	●	●	●	●	●	●	●	●	●	●
Radsicherungssatz	●	●	●	●	●	●	●	●	●	●	●	●	●	●	●
Winterreifen M+S 4-fach	●	●	●	●	●	●	●	●	●	●	●	-	-	●	●
Reifen mit Notlaufeigenschaften	●	●	●	●	●	●	●	●	●	●	-	-	-	●	●
Mit Winterkomplettrad	●	●	●	●	●	●	●	●	●	●	-	-	-	●	●
und mit Leichtmetallrädern	●	●	●	●	●	●	●	●	●	●	-	-	-	●	●



# Serien- und Sonderausstattung.

## Exterieur

### Winterkomplettäder (zusätzlich)

		Code	Preis Euro inkl. MwSt. exkl. MwSt.	E 200 d	E 220 d	E 220 d 4MATIC	E 300 d	E 350 d	E 350 d 4MATIC	E 200	E 200 4MATIC	E 250	E 400 4MATIC	Mercedes-AMG E 43 4MATIC	Mercedes-AMG E 63 4MATIC+	Mercedes-AMG E 63 S 4MATIC+	E 220 d 4MATIC All-Terrain	E 350 d 4MATIC All-Terrain
<b>Winter-Komplettäder M+S 4-fach</b> 43,2 cm (17") Leichtmetallräder im 10-Speichen-Design himalayagrau lackiert und glanzgedreht mit 225/55 R 17 auf 7,5 J x 17 ET 40 Mit Winterräder ab Werk montiert (651) oder Sommerräder ab Werk montiert (652) Nicht mit DYNAMIC BODY CONTROL (459), Bremsanlage mit größeren Bremsscheiben an der Vorderachse (U29) oder Klappsitzbank im Laderaum (844) Nicht mit AMG Line Exterieur (P31) Die zentrale Verwahrung bis zum ersten Kundenabruf ist im Preis enthalten. Dies gilt für maximal neun Monate.		2R9	2.082,50 1.750,00	●	●	●	●	●	-	●	●	●	-	-	-	-	-	-
<b>Winter-Komplettäder M+S 4-fach</b> 45,7 cm (18") Leichtmetallräder 5-Doppelspeichen-Design tremolitgrau lackiert und glanzgedreht mit VA 245/45 R 18 auf 8 J x 18 ET 43, HA 275/40 R 18 auf 9 J x 18 ET 53 Mit Winterräder ab Werk montiert (651) oder Sommerräder ab Werk montiert (652) Nicht mit DYNAMIC BODY CONTROL (459) Nur mit Klappsitzbank im Laderaum (844) Bitte beachten: Nur mit Reifen ohne Notlaufeigenschaften verfügbar Die zentrale Verwahrung bis zum ersten Kundenabruf ist im Preis enthalten. Dies gilt für maximal neun Monate.		5R1	2.796,50 2.350,00	●	●	●	-	●	-	●	●	●	●	-	-	-	-	-
<b>Winter-Komplettäder M+S 4-fach</b> 45,7 cm (18") Leichtmetallräder im 5-Doppelspeichen-Design vanadiumsilber lackiert mit 245/45 R 18 auf 8 J x 18 ET 43 Mit Winterräder ab Werk montiert (651) oder Sommerräder ab Werk montiert (652) Die zentrale Verwahrung bis zum ersten Kundenabruf ist im Preis enthalten. Dies gilt für maximal neun Monate.		5R6	2.320,50 1.950,00	●	●	●	●	●	●	●	●	●	●	-	-	-	-	-
<b>Winter-Komplettäder M+S 4-fach</b> 48,3 cm (19") Leichtmetallräder im 5-Speichen-Design tremolitgrau lackiert und glanzgedreht mit 245/40 R 19 auf 8 J x 19 ET 43 Mit Winterräder ab Werk montiert (651) oder Sommerräder ab Werk montiert (652) Nur mit Reifen mit Notlaufeigenschaften (R66) Nicht mit Klappsitzbank im Laderaum (844) Die zentrale Verwahrung bis zum ersten Kundenabruf ist im Preis enthalten. Dies gilt für maximal neun Monate.		4R2	2.975,00 2.500,00	●	●	●	●	●	●	●	●	●	●	-	-	-	-	-

● lieferbar gegen Mehrpreis

○ als Sonderausstattung ohne Mehrpreis lieferbar

S Serienausstattung

- nicht lieferbar

Abbildungen können Sonderausstattungen beinhalten.

# Serien- und Sonderausstattung.

## Exterieur

### Winterkomplettäder (zusätzlich)

	Code	Preis Euro inkl. MwSt. exkl. MwSt.	E 200 d	E 220 d	E 220 d 4MATIC	E 300 d	E 350 d	E 350 d 4MATIC	E 200	E 200 4MATIC	E 250	E 400 4MATIC	Mercedes-AMG E 43 4MATIC	Mercedes-AMG E 63 4MATIC+	Mercedes-AMG E 63 S 4MATIC+	E 220 d 4MATIC All-Terrain	E 350 d 4MATIC All-Terrain
<b>Winter-Komplettäder M+S 4-fach</b> 48,3 cm (19") Leichtmetallräder im 10-Speichen-Design tremolitgrau lackiert und glanzgedreht mit 245/45 R 19 auf 8 J x 19 ET 38 Mit Winteräder ab Werk montiert (651) oder Sommeräder ab Werk montiert (652) Die zentrale Verwahrung bis zum ersten Kundenabruf ist im Preis enthalten. Dies gilt für maximal neun Monate.	5R2	2.975,00 2.500,00	-	-	-	-	-	-	-	-	-	-	-	-	-	●	●
<b>Winter-Komplettäder M+S 4-fach</b> 48,3 cm (19") AMG Leichtmetallräder im 5-Doppelspeichen-Design hochglanzschwarz lackiert und glanzgedreht mit VA 245/40 R 19 auf 8 J x 19 ET 20, HA 275/35 R 19 auf 9 J x 19 ET 49 Höchstgeschwindigkeit 240 km/h Mit Winteräder ab Werk montiert (651) oder Sommeräder ab Werk montiert (652) Die zentrale Verwahrung bis zum ersten Kundenabruf ist im Preis enthalten. Dies gilt für maximal neun Monate.	8R4	3.570,00 3.000,00	-	-	-	-	-	-	-	-	-	-	●	-	-	-	-
<b>Winter-Komplettäder M+S 4-fach</b> 48,3 cm (19") AMG Leichtmetallräder im 10-Speichen-Design titangrau lackiert und glanzgedreht mit VA 265/40 ZR 19 auf 9,5 J x 19 ET 25, HA 295/35 ZR 19 auf 10 J x 19 ET 55 Höchstgeschwindigkeit 240 km/h Mit Winteräder ab Werk montiert (651) oder Sommeräder ab Werk montiert (652) Die zentrale Verwahrung bis zum ersten Kundenabruf ist im Preis enthalten. Dies gilt für maximal neun Monate.	8R2	3.570,00 3.000,00	-	-	-	-	-	-	-	-	-	-	-	●	●	-	-

Bitte beachten Sie: Je geringer bei einer bestimmten Radgröße der Querschnitt der Reifen ist, desto schlechter ist der Fahrkomfort auf schlechten Straßen. Abroll- und Dämpfungskomfort nehmen ab und die Gefahr, dass es beim Überfahren von Hindernissen zu Beschädigung von Reifen und Rädern kommt, steigt.

# Serien- und Sonderausstattung.

## Interieur

### Analoguhr

Die hochwertige, runde Analoguhr mit Mercedes Stern ist gut sichtbar im Mitteldom platziert. Bei AVANTGARDE Interieur (P14), EXCLUSIVE Interieur (P22), AMG Line Interieur (P29) oder Mercedes-AMG Interieur (P86) zugesteuert



Code

Preis Euro  
inkl. MwSt.  
exkl. MwSt.

## Sitze

### Vordersitze elektrisch einstellbar

mit elektrischer Einstellung für Sitzhöhe und Lehnenneigung sowie mechanisch für Längsverstellung und Kopfstützen. Bei den Vordersitzen sind die Kopfstützen und die Längsverstellung mechanisch, die Sitzhöhe sowie die Lehnenneigung elektrisch einstellbar. Die teilelektrische Sitzeinstellung bietet den Passagieren Komfort und Sicherheit.

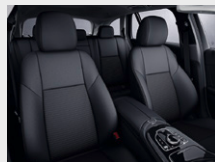

### Sitzkomfort-Paket

bestehend aus: elektro-pneumatische 4-Wege-Lordosenstütze mit Bedienelement am Sitz, elektrische Sitzkissenneigungsverstellung, mechanische Sitzkissentiefenverstellung um 6 cm. Vielfältige elektrische und mechanische Einstellmöglichkeiten sowie eine elektro-pneumatische 4-Wege-Lordosenstütze ermöglichen eine individuelle, ergonomische Anpassung der Sitzposition. Dies steigert vor allem beim Reisen auf längeren Strecken den Sitzkomfort für Fahrer und Beifahrer. Nicht mit Memory-Paket (275)



### Memory-Paket

inklusive Vordersitze, Kopfstützen und Lenksäule elektrisch einstellbar mit Memory-Funktion und spaltfreier Sitzkissentiefeneinstellung, 4-Wege-Lordosenstütze am Fahrer- und Beifahrersitz und PRE-SAFE® Positionierungsfunktion für den Beifahrersitz. Wenn das Fahrzeug von mehreren Personen genutzt wird, bietet das Memory-Paket besonderen Bedienkomfort. Bis zu 3 verschiedene Positionen der elektrisch einstellbaren Vordersitze, Lenksäule und Außenspiegel lassen sich jeweils auf Knopfdruck speichern und wieder abrufen.



Nur mit Spiegel-Paket (P49)

Nicht mit Serienausstattung Interieur (P75), Sitzkomfort-Paket (P65) oder Polster Ledernachbildung ARTICO/Mikrofaser DINAMICA schwarz (621)

Für Mercedes-AMG E 43 4MATIC: Ohne Komfort-Kopfstütze vorne (436)

### Mit AMG Performance Sitzen (555)

	E 200 d	E 220 d	E 220 d 4MATIC	E 300 d	E 350 d	E 350 d 4MATIC	E 200	E 200 4MATIC	E 250	E 400 4MATIC	Mercedes-AMG E 43 4MATIC	Mercedes-AMG E 63 4MATIC+	Mercedes-AMG E 63 S 4MATIC+	E 220 d 4MATIC All-Terrain	E 350 d 4MATIC All-Terrain
246	○	○	○	○	○	○	○	○	○	○	○	○	○	○	○
	0,00														
	0,00														
	S	S	S	S	S	S	S	S	S	S	S	S	S	S	S
P65	●	●	●	●	●	●	●	●	●	●	S	S	S	●	●
	273,70														
	230,00														
275	●	●	●	●	●	●	●	●	●	●	-	-	-	●	●
	1.487,50														
	1.250,00														
	1.213,80										●	●	●	-	-
	1.020,00														
	1.689,80										●	●	●	-	-
	1.420,00														

● lieferbar gegen Mehrpreis

○ als Sonderausstattung ohne Mehrpreis lieferbar

S Serienausstattung

- nicht lieferbar

Abbildungen können Sonderausstattungen beinhalten.

# Serien- und Sonderausstattung.

## Interieur Sitze

### Aktiv-Multikontursitz-Paket

für Fahrer und Beifahrer mit Fahrdynamikfunktion, Sitzheizung Plus und ENERGIZING Massagefunktion, u. a. mit Massageheizfeldern im Bereich der Wirbelsäule, Massagefunktion in Sitzlehne und Sitzkissen sowie Komfort-Kopfstützen vorn. Die Aktiv-Multikontursitze mit Fahrdynamikfunktion und ENERGIZING Massagefunktion sorgen durch aufblasbare Luftkammern sowie Komfort-Kopfstützen für bestmöglichen Sitzkomfort und hervorragenden Seitenhalt. 8 Massageprogramme steigern das Wohlbefinden.

Nur mit COMAND Online (531)

Für alle Typen außer Mercedes-AMG E 43 4MATIC: Nur mit Memory Paket (275)

Nicht mit Serienausstattung Interieur (P75), AMG Line Interieur (P29) oder Sitzheizung für Fahrer und Beifahrer (873)

Für Mercedes-AMG E 43 4MATIC: Nur mit Polster Leder Nappa und Sitzklimatisierung für Fahrer und Beifahrer (401) ohne Komfort-Kopfstütze vorne (436)



Code

Preis Euro  
inkl. MwSt.  
exkl. MwSt.

### i-Size Kindersitzbefestigung

auf den äußeren Sitzplätzen im Fond. Das System ermöglicht eine schnelle und sichere Befestigung von i-Size und ISOFIX Kindersitzen im Fond für bestmöglichen Schutz des Kindes bei einem Unfall. Top Tether-Befestigungspunkte bieten zusätzliche Sicherheit durch die Verankerung des Kindersitzes hinter den Fondkopfstützen.



### Sitzlehnen im Fond klappbar

40 : 20 : 40 geteilt inklusive EASY-PACK Quickfold und Mittelarmlehne mit Doppelcupholder und Ablagefach, elektrische Entriegelung. Die 3-teilige Fondsitzelehne kann im Verhältnis 40 : 20 : 40 umgeklappt werden. Das mittlere Element lässt sich einzeln oder mit dem Element auf der Fahrerseite umklappen. Die Entriegelung erfolgt elektrisch mithilfe von Schaltern links und rechts neben den Sitzlehnen sowie im Laderaum.



### Sitzheizung für Fahrer und Beifahrer

An kalten Tagen sorgt die Sitzheizung für Fahrer und Beifahrer in kürzester Zeit für angenehme Wärme nach Wunsch. Per Tastendruck kann individuell für jeden Sitz zwischen 3 verschiedenen Heizstufen gewählt werden.

Nicht mit Wärme-Komfort-Paket (P68), Sitzklimatisierung für Fahrer und Beifahrer (401) oder Aktiv-Multikontursitz-Paket (432)

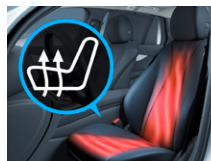

### Sitzklimatisierung für Fahrer und Beifahrer

inklusive Sitzheizung und Sitzbelüftung. Durch eine aktive Belüftung kühlt die Sitzklimatisierung an heißen Tagen die Oberfläche der Sitze schnell auf eine angenehme Temperatur herunter und schafft ein ausgewogenes Sitzklima. Die zuschaltbare Sitzheizung sorgt in der kalten Jahreszeit für wohlige Wärme nach Wunsch.

Nur mit Memory Paket (275) oder Sitzkomfort-Paket (P65) und Leder/Leder Nappa

Nicht mit Serienausstattung Interieur (P75), AMG Line Interieur (P29) oder Sitzheizung für Fahrer und Beifahrer (873)

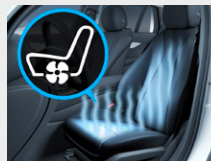

	E 200 d	E 220 d	E 220 d 4MATIC	E 300 d	E 350 d	E 350 d 4MATIC	E 200	E 200 4MATIC	E 250	E 400 4MATIC	Mercedes-AMG E 43 4MATIC	Mercedes-AMG E 63 4MATIC+	Mercedes-AMG E 63 S 4MATIC+	E 220 d 4MATIC All-Terrain	E 350 d 4MATIC All-Terrain
Aktiv-Multikontursitz-Paket	●	●	●	●	●	●	●	●	●	●	●	●	●	●	●
i-Size Kindersitzbefestigung	S	S	S	S	S	S	S	S	S	S	S	S	S	S	S
Sitzlehnen im Fond klappbar	S	S	S	S	S	S	S	S	S	S	S	S	S	S	S
Sitzheizung für Fahrer und Beifahrer	●	●	●	●	●	●	●	●	●	●	S	S	S	●	●
Sitzklimatisierung für Fahrer und Beifahrer	●	●	●	●	●	●	●	●	●	●	-	-	-	●	●
	-	-	-	-	-	-	-	-	-	-	●	●	●	-	-

● lieferbar gegen Mehrpreis

○ als Sonderausstattung ohne Mehrpreis lieferbar

S Serienausstattung

- nicht lieferbar

Abbildungen können Sonderausstattungen beinhalten.

# Serien- und Sonderausstattung.

## Interieur Sitze

### Sitzheizung im Fond

Wer an kalten Tagen im Fond Platz nimmt, genießt mit der Sitzheizung in kürzester Zeit angenehme Wärme nach Wunsch. Die Passagiere auf den beiden äußeren Fondsitzen können per Tastendruck jeweils zwischen 3 Stufen wählen. Die Heizung schaltet automatisch zurück und ab.

Nur mit Sitzheizung für Fahrer und Beifahrer (873), Sitzklimatisierung für Fahrer und Beifahrer (401) oder Aktiv-Multikontursitz-Paket (432) oder Wärme-Komfort-Paket (P68) und mit Leder/Leder Nappa



Code

872

Preis Euro  
inkl. MwSt.  
exkl. MwSt.

428,40  
360,00

E 200 d	E 220 d	E 220 d 4MATIC	E 300 d	E 350 d	E 350 d 4MATIC	E 200	E 200 4MATIC	E 250	E 400 4MATIC	Mercedes-AMG E 43 4MATIC	Mercedes-AMG E 63 4MATIC+	Mercedes-AMG E 63 S 4MATIC+	E 220 d 4MATIC All-Terrain	E 350 d 4MATIC All-Terrain
●	●	●	●	●	●	●	●	●	●	●	●	●	●	●

### Klappsitzbank im Laderaum

Die Klappsitzbank im Laderaum ist für 2 Kinder bis zu einer Körpergröße von 115 cm ausgelegt und ist immer in Ledernachbildung ARTICO ausgeführt.

Nur mit Leichtmetallrädern R34, 22R, R97, RTD, R83, RTE

Nicht mit Laderaummanagement EASY-PACK Fixkit (942), Panorama-Schiebedach (413), Aktiv-Multikontursitz-Paket (432) oder Anhängervorrichtung mit ESP® Anhängerstabilisierung (550)



844

1.487,50  
1.250,00

●	●	●	●	●	-	●	●	●	●	-	-	-	-	-
---	---	---	---	---	---	---	---	---	---	---	---	---	---	---

## Fußraum

### Fußmatten Velours

Ausgeführt in der jeweiligen Ausstattungsfarbe des Fahrzeugs, fügen sich die Fußmatten Velours perfekt in das hochwertige Interieur ein und schützen den Fußraum effektiv vor Verschmutzungen.

Nicht mit designo Interieur schwarz/titangrau pearl (P62), designo Interieur macchiato beige/sattelbraun (P87) oder AMG Line Interieur (P29)



U12

113,05  
95,00

●	●	●	●	●	●	●	●	●	●	-	-	-	S	S
---	---	---	---	---	---	---	---	---	---	---	---	---	---	---

### Einstiegsleisten mit „Mercedes-Benz“ Schriftzug, beleuchtet

Mit einem beleuchteten „Mercedes-Benz“ Schriftzug setzen die Einstiegsleisten vorn aus gebürstetem Edelstahl sportlich-exklusive Highlights. Gleichzeitig schützen sie den Einstiegsbereich vor Beschädigungen.



U25

178,50  
150,00

●	●	●	●	●	●	●	●	●	●	-	-	-	●	●
---	---	---	---	---	---	---	---	---	---	---	---	---	---	---

## Klimatisierung

### Klimatisierungsautomatik THERMATIC

mit 2 Klimazonen, Temperatur für Fahrer und Beifahrer getrennt regulierbar, Feinstaub-Aktivkohlefilter zur Staub- und Geruchsreduktion, Umluftschalter mit Komfortfunktion, Sonnen- und Beschlagensensor sowie Fondraumbelüftungsdüsen. Individuellen Klimakomfort für Fahrer und Beifahrer bietet die Klimatisierungsautomatik THERMATIC mit 2 Klimazonen. Die Temperatur lässt sich getrennt für jede Seite regulieren. Je nach gewählter Einstellung wird die Luft jeweils automatisch gekühlt oder beheizt.



580

0,00  
0,00

S	S	S	S	S	S	S	S	S	S	S	S	S	S	S
---	---	---	---	---	---	---	---	---	---	---	---	---	---	---

● lieferbar gegen Mehrpreis

○ als Sonderausstattung ohne Mehrpreis lieferbar

S Serienausstattung

- nicht lieferbar

Abbildungen können Sonderausstattungen beinhalten.

# Serien- und Sonderausstattung.

## Interieur Klimatisierung

### Klimatisierungsautomatik THERMOTRONIC

mit 3 Klimazonen und den 3 Klimastilen „medium“, „diffus“ und „fokussiert“, Temperatur für Fahrer, Beifahrer und Fond getrennt regulierbar, Feinstaub-Aktivkohlefilter zur Staub- und Geruchsreduktion, Luftgütesensor mit automatischer Umluftschaltung, Motorrestwärmenutzung, Beschlagsensor, Bediengerät im Fond mit Temperaturregelung, Boostergebläse für Fondraumbelüftung, Belüftungsdüsen an den B-Säulen. Mit 3 Klimazonen und 3 Klimastilen ermöglicht die Klimatisierungsautomatik ein individuelles Wohlfühlklima an Bord. Fahrer und Beifahrer können unabhängig voneinander Temperatur und Luftverteilung regulieren. Für den Fond sind Temperatur und Luftmenge separat einstellbar.



Code

Preis Euro  
inkl. MwSt.  
exkl. MwSt.

581

1.011,50  
850,00

### ENERGIZING Komfortsteuerung

mit einer Auswahl unterschiedlicher Programme, die verschiedene optionale Komfortfunktionen zu einem stimmigen Setup bündeln und so Wohlbefinden und Leistungsfähigkeit steigern. In perfekt abgestimmten Programmen werden Komfoteinstellungen gebündelt, um das Wohlbefinden und die Leistungsfähigkeit zu steigern. Je nach zusätzlich gewählter Ausstattung umfasst dies Klimatisierung und Beduftung, Massagefunktion und Ambientebeleuchtung sowie das Abspielen entsprechender Playlists.



P72

238,00  
200,00

Nur mit COMAND Online (531) und AIR-BALANCE Paket (P21)

Nicht mit Serienausstattung Interieur (P75)

### AIR-BALANCE Paket

inklusive Ionisierung, verbesserter Luftfilterung und Beduftung. Der Fahrzeuginnenraum lässt sich mit dem AIR-BALANCE Paket ganz individuell beduften. Je nach persönlicher Präferenz und Stimmung stehen verschiedene, hochwertige Raumdüfte zur Wahl. Darüber hinaus kann die Luftqualität durch Ionisierung sowie durch eine optimierte Filterung der Außen- und Innenluft verbessert werden.



P21

398,65  
335,00

Nicht mit Serienausstattung Interieur (P75)

### Wärme-Komfort-Paket

für Fahrer und Beifahrer mit schnell ansprechender Sitzheizung Plus für Fahrer- und Beifahrersitz sowie separat voneinander heizbare Armlehnen in den Türen und der Mittelkonsole vorn i. V. m. 9G-TRONIC (421). An kalten Tagen sorgt die 3-stufige Sitzheizung Plus für Fahrer und Beifahrer sowie der Armlehnen in der Mittelkonsole (i. V. m. 9G-TRONIC (421)) und den Vordertüren in kürzester Zeit für wohlige Wärme.



P68

940,10  
790,00

Nur mit Audio 20 USB (520) und Memory-Paket (275)

Nicht mit Sitzheizung für Fahrer und Beifahrer (873), Serienausstattung Interieur (P75) oder AMG Performance Sitzen (555)

	E 200 d	E 220 d	E 220 d 4MATIC	E 300 d	E 350 d	E 350 d 4MATIC	E 200	E 200 4MATIC	E 250	E 400 4MATIC	Mercedes-AMG E 43 4MATIC	Mercedes-AMG E 63 4MATIC+	Mercedes-AMG E 63 S 4MATIC+	E 220 d 4MATIC All-Terrain	E 350 d 4MATIC All-Terrain
Klimatisierungsautomatik THERMOTRONIC	●	●	●	●	●	●	●	●	●	●	●	●	●	●	●
ENERGIZING Komfortsteuerung	●	●	●	●	●	●	●	●	●	●	●	●	●	●	●
AIR-BALANCE Paket	●	●	●	●	●	●	●	●	●	●	●	●	●	●	●
Wärme-Komfort-Paket	●	●	●	●	●	●	●	●	●	●	●	●	●	●	●



# Serien- und Sonderausstattung.

## Interieur Klimatisierung

### Standheizung

inklusive Standlüftung im Sommer. Für eisfreie Sicht und ganzjährig angenehme Temperaturen im Innenraum ab Fahrtantritt sorgt die Standheizung, die sich auch über Smartphone steuern lässt. Besonders wenn keine Garage genutzt werden kann, lässt sich so ein spürbarer Komfort- und Sicherheitsgewinn erreichen.

Steuerung über Fernbedienung (B24) oder per Smartphone über Remote Online (11U) oder COMAND Online (531)

Nur mit Kraftstofftank 66 l (916) oder Kraftstofftank 80 l (915)

Für Mercedes-AMG E 63 S 4MATIC+ nicht mit Frontscheibe, beheizt (597)

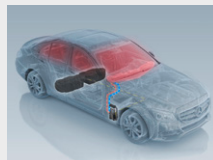

Code

Preis Euro  
inkl. MwSt.  
exkl. MwSt.

228

1.451,80  
1.220,00

E 200 d	E 220 d	E 220 d 4MATIC	E 300 d	E 350 d	E 350 d 4MATIC	E 200	E 200 4MATIC	E 250	E 400 4MATIC	Mercedes-AMG E 43 4MATIC	Mercedes-AMG E 63 4MATIC+	Mercedes-AMG E 63 S 4MATIC+	E 220 d 4MATIC All-Terrain	E 350 d 4MATIC All-Terrain
●	●	●	●	●	●	●	●	●	●	●	●	●	●	●

### Fernbedienung für Standheizung

Die Standheizung für den Innenraum des Fahrzeugs lässt sich mit der Funkfernbedienung bequem aus einer Entfernung von bis zu 300 Metern aktivieren. Sie gibt dabei Rückmeldung über den erfolgreichen Aufbau der Funkstrecke und zeigt die verbleibende Restheiz- oder Restbelüftungsdauer an.



B24

238,00  
200,00

●	●	●	●	●	●	●	●	●	●	●	●	●	●	●
---	---	---	---	---	---	---	---	---	---	---	---	---	---	---

## Ablagen

### Aschenbechereinsätze vorn und hinten in den Ablagefächern sowie Zigarettenanzünder vorn

Die Ablagefächer im vorderen und hinteren Bereich der Mittelkonsole lassen sich durch diese herausnehmbaren Einsätze in Aschenbecher mit Deckel verwandeln. Komplettiert wird die Ausstattung durch einen Zigarettenanzünder vorn.

Nicht mit Multifunktions-Telefonie (899), kabellosem Ladesystem für mobile Endgeräte (897) oder 230 V-Steckdose im Fond (U67)



301

53,55  
45,00

●	●	●	●	●	●	●	●	●	●	●	●	●	●	●
---	---	---	---	---	---	---	---	---	---	---	---	---	---	---

### Ablage-Paket

inklusive Doppelcupholder in der Mittelkonsole für 2 x 750 ml, Flaschenhalter in den Türtaschen vorn, Kartentaschen an der Rückseite der Vordersitze, Netz auf dem Laderaumboden, Klappbox und Wendematte.



30P

208,25  
175,00

●	●	●	●	●	●	●	●	●	●	●	●	●	●	●
---	---	---	---	---	---	---	---	---	---	---	---	---	---	---

# Serien- und Sonderausstattung.



## Interieur

### Koffer- und Laderaum

	Code	Preis Euro inkl. MwSt. exkl. MwSt.	E 200 d	E 220 d	E 220 d 4MATIC	E 300 d	E 350 d	E 350 d 4MATIC	E 200	E 200 4MATIC	E 250	E 400 4MATIC	Mercedes-AMG E 43 4MATIC	Mercedes-AMG E 63 4MATIC+	Mercedes-AMG E 63 S 4MATIC+	E 220 d 4MATIC All-Terrain	E 350 d 4MATIC All-Terrain
<b>EASY-PACK Heckklappe</b> Zum komfortablen Be- und Entladen lässt sich die EASY-PACK Heckklappe ganz einfach per Knopfdruck elektromechanisch öffnen und schließen. Um ein Anstoßen der Klappe zu vermeiden, kann sie in jeder Stellung angehalten und in ihrem Öffnungswinkel begrenzt werden.	890	0,00 0,00	S	S	S	S	S	S	S	S	S	S	S	S	S	S	S
<b>EASY-PACK Laderaumabdeckung inklusive EASY-PACK Sicherheitsnetz</b> schützt den Laderaum vor neugierigen Blicken und direkter Sonneneinstrahlung, das Sicherheitsnetz verhindert, dass Gegenstände nach vorn gelangen, dank elektrischem Antrieb fährt die Laderaumabdeckung beim Öffnen (Komfortstellung) automatisch nach oben, wenn sie zuvor an den elektrisch angetriebenen Mitnehmern eingehängt wurde.		0,00 0,00	S	S	S	S	S	S	S	S	S	S	S	S	S	S	S
<b>Laderaummanagement EASY-PACK Fixkit</b> inklusive Ladegut-Sicherungsschienen, Befestigungselementen, Teleskopstange und Gepäckhalter.	942	351,05 295,00	●	●	●	●	●	●	●	●	●	●	●	●	●	●	●
<b>Ski- und Snowboardtasche</b> Für den Transport von Ski und Snowboard ist die Tasche ideal – ohne Skiträger-Montage oder Verschmutzung des Innenraums. Bis zu 4 Paar Ski oder 2 Snowboards lassen sich in der Tasche über den Kofferraum einfach unterbringen und wieder entnehmen.	282	279,65 235,00	●	●	●	●	●	●	●	●	●	●	●	●	●	●	●

# Serien- und Sonderausstattung.

## Sicherheit und Assistenzsysteme

	Code	Preis Euro inkl. MwSt. exkl. MwSt.	E 200 d	E 220 d	E 220 d 4MATIC	E 300 d	E 350 d	E 350 d 4MATIC	E 200	E 200 4MATIC	E 250	E 400 4MATIC	Mercedes-AMG E 43 4MATIC	Mercedes-AMG E 63 4MATIC+	Mercedes-AMG E 63 S 4MATIC+	E 220 d 4MATIC All-Terrain	E 350 d 4MATIC All-Terrain
<b>ATTENTION ASSIST</b> kann typische Anzeichen von Müdigkeit über das Fahrerverhalten erkennen und den Fahrer vor zunehmender Müdigkeit oder Unaufmerksamkeit warnen. Dieses System kann insbesondere auf langen Strecken und bei Nachtfahrten die Fahrsicherheit erhöhen. ATTENTION ASSIST erkennt aufgrund des Lenkverhaltens typische Anzeichen von Ermüdung und starker Unaufmerksamkeit und warnt ihn visuell und akustisch vor drohendem Sekundenschlaf.		0,00 0,00	S	S	S	S	S	S	S	S	S	S	S	S	S	S	S
																	
<b>Aktiver Brems-Assistent</b> Dieses System kann helfen, Unfälle mit vorausfahrenden Fahrzeugen sowie mit querenden Fußgängern zu verhindern bzw. Unfallfolgen abzumildern. Es umfasst eine Abstands- und Kollisionswarnung, eine situationsgerechte Bremsunterstützung und eine autonome Bremsfunktion.	258	0,00 0,00	S	S	S	S	S	S	S	S	S	S	S	S	S	S	S
																	
<b>ADAPTIVE BRAKE</b> mit Berganfahrhilfe, Vorfüllen und Trockenbremsen bei Nässe. Das Bremssystem steigert Fahrkomfort und Sicherheit. Einerseits hilft es mit der Grundfunktion Anti-Blockier-System (ABS), kritische Bremsmanöver sicherer zu meistern, andererseits unterstützt es den Fahrer durch Komfortfunktionen im Alltag, wie zum Beispiel mit der Berganfahrhilfe.		0,00 0,00	S	S	S	S	S	S	S	S	S	S	S	S	S	S	S
<b>PRE-SAFE® System</b> Das System kann kritische Fahrsituationen bereits im Vorfeld erkennen und bei drohender Unfallgefahr vorbeugende Maßnahmen zum Insassenschutz einleiten. Zum Funktionsumfang gehört, neben der reversiblen Gurtstraffung und anderen Maßnahmen, neuerdings auch PRE-SAFE® Sound.	299	0,00 0,00	S	S	S	S	S	S	S	S	S	S	S	S	S	S	S
																	
<b>Airbags</b> Airbag Fahrer, Airbag Beifahrer, Thorax-Pelvis-Sidebags in den Sitzen Fahrer/Beifahrer, Windowbags links/rechts, Kniebag für Fahrer.		0,00 0,00	S	S	S	S	S	S	S	S	S	S	S	S	S	S	S
<b>Automatische Beifahrerairbag-Abschaltung</b>	U10	0,00 0,00	S	S	S	S	S	S	S	S	S	S	S	S	S	S	S

# Serien- und Sonderausstattung.

## Sicherheit und Assistenzsysteme

### Sidebags im Fond links und rechts

Die Fondpassagiere werden bei einem Seitenaufprall durch die Sidebags im Brustbereich geschützt. Sie sind in die Fondseitenverkleidung integriert und entfalten sich in Brusthöhe zwischen Fahrzeugseite und Insasse.



Code

Preis Euro  
inkl. MwSt.  
exkl. MwSt.

293

452,20  
380,00

E 200 d  
E 220 d  
E 220 d 4MATIC  
E 300 d  
E 350 d  
E 350 d 4MATIC  
E 200  
E 200 4MATIC  
E 250  
E 400 4MATIC  
Mercedes-AMG  
E 43 4MATIC  
Mercedes-AMG  
E 63 4MATIC+  
Mercedes-AMG  
E 63 S 4MATIC+  
E 220 d 4MATIC  
All-Terrain  
E 350 d 4MATIC  
All-Terrain

### Totwinkel-Assistent

Das System macht eine der größten Gefahrenquellen im Straßenverkehr sichtbar: Fahrzeuge im toten Winkel. Der Totwinkel-Assistent kann auf Autobahnen ebenso wie im Stadtverkehr vor seitlichen Kollisionen warnen.

Enthalten in Spur-Paket (22P)

Nur mit Spiegel-Paket (P49)

Funktionsumfang enthalten in Fahrassistenz-Paket (23P) und Fahrassistenz-Paket Plus (P20)

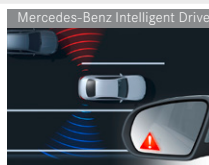

234

535,50  
450,00

### Spur-Paket

bestehend aus Totwinkel-Assistent und Aktivem Spurhalte-Assistenten. Der Totwinkel-Assistent und der Aktive Spurhalte-Assistent können den Fahrer optisch und akustisch vor Fahrzeugen im toten Winkel warnen und auf ein unbeabsichtigtes Verlassen der Fahrspur hinweisen. Der Aktive Spurhalte-Assistent kann helfen, durch Bremsenriffe Kollisionen zu vermeiden.

Nur mit Spiegel-Paket (P49)

Funktionsumfang enthalten in Fahrassistenz-Paket (23P) und Fahrassistenz-Paket Plus (P20)

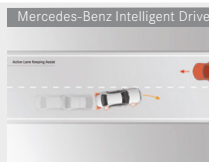

22P

928,20  
780,00

### Aktiver Abstands-Assistent DISTRONIC

Der Aktive Abstands-Assistent DISTRONIC regelt automatisch Abstand und Geschwindigkeit. Er entlastet den Fahrer im Kolonnenverkehr auf Autobahnen und Fernstraßen und bietet besonderen Komfort im Stop-and-Go-Verkehr.

Mit Multifunktionslenkrad in Leder Nappa beheizt (443) nur mit Spur-Paket (22P)

Funktionsumfang enthalten in Fahrassistenz-Paket (23P) und Fahrassistenz-Paket Plus (P20)

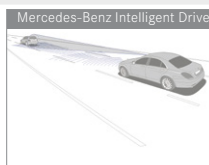

239

1.071,00  
900,00

# Serien- und Sonderausstattung.

## Sicherheit und Assistenzsysteme

### Fahrerassistenz-Paket

bestehend aus Aktivem Abstands-Assistent DISTRONIC, Aktivem Lenk-Assistent, Aktivem Brems-Assistent mit Kreuzungsfunktion, Ausweich-Lenk-Assistent, Aktivem Totwinkel-Assistent, Aktivem Spurhalte-Assistent und PRE-SAFE®. Diese Komposition sich ergänzender Sicherheits- und Assistenzsysteme kann innerhalb der jeweiligen Systemgrenzen den Fahrer entlasten, Unfallrisiken senken und den Schutz der Insassen sowie weiterer Verkehrsteilnehmer verbessern. Nur in Verbindung mit COMAND Online: Aktiver Geschwindigkeitslimit-Assistent; Aktiver Spurwechsel-Assistent; auf bis zu 30 s erweitertes automatisches Wiederanfahren bei Stop&Go-Verkehr auf Autobahnen (hierzu zusätzlich Park-Assistent oder Park-Paket erforderlich).

Nur mit Spiegel-Paket (P49)

Nicht mit Spur-Paket (22P), Fahrerassistenz-Paket Plus (P20), Totwinkel-Assistent (234),

Aktiver Abstands-Assistent DISTRONIC (239) oder AIRPANEL (5U3)

Funktionsumfang enthalten in Fahrerassistenz-Paket Plus (P20)

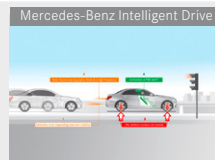

Code

23P

Preis Euro  
inkl. MwSt.  
exkl. MwSt.

2.261,00  
1.900,00

### Fahrerassistenz-Paket Plus

bestehend aus Aktivem Abstands-Assistent DISTRONIC, Aktivem Lenk-Assistent, Aktivem Geschwindigkeitslimit-Assistent, Aktivem Brems-Assistent mit Kreuzungsfunktion, Ausweich-Lenk-Assistent, Aktivem Totwinkel-Assistent, Aktivem Spurhalte-Assistent, PRE-SAFE® PLUS und PRE-SAFE® Impuls. Diese sich ergänzenden Sicherheits- und Assistenzsysteme können den Fahrer entlasten, Unfallrisiken senken und den Schutz der Insassen sowie weiterer Verkehrsteilnehmer verbessern. Die Zusammenstellung ergänzt das Fahrerassistenzpaket um das System PRE-SAFE® Impuls Seite. Nur in Verbindung mit COMAND Online: Geschwindigkeitslimit-Assistent; Aktiver Spurwechsel-Assistent; auf bis zu 30 s erweitertes automatisches Wiederanfahren bei Stop&Go-Verkehr auf Autobahnen (hierzu zusätzlich Park-Assistent oder Park-Paket erforderlich).

Nicht mit Spur-Paket (22P), Fahrerassistenz-Paket (23P), Totwinkel-Assistent (234), Aktiver Abstands-Assistent DISTRONIC (239), Serienausstattung Interieur (P75) oder AIRPANEL (5U3) und nicht mit AMG Performance Sitzen (555)

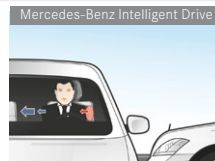

P20

2.856,00  
2.400,00

### Warnweste für Fahrer



70B

0,00  
0,00

E 200 d	E 220 d	E 220 d 4MATIC	E 300 d	E 350 d	E 350 d 4MATIC	E 200	E 200 4MATIC	E 250	E 400 4MATIC	Mercedes-AMG E 43 4MATIC	Mercedes-AMG E 63 4MATIC+	Mercedes-AMG E 63 S 4MATIC+	E 220 d 4MATIC All-Terrain	E 350 d 4MATIC All-Terrain
●	●	●	●	●	●	●	●	●	●	●	●	●	●	●
●	●	●	●	●	●	●	●	●	●	●	●	●	●	●
S	S	S	S	S	S	S	S	S	S	S	S	S	S	S

# Serien- und Sonderausstattung.

## Sicherheit und Assistenzsysteme

**Warnwesten für Fahrer und Passagiere**  
für jeden Sitzplatz.



Code

71B

Preis Euro  
inkl. MwSt.  
exkl. MwSt.

29,75  
25,00

**Feuerlöscher**

Der Feuerlöscher befindet sich unterhalb der Vorderseite des Fahrersitzes.



682

142,80  
120,00

## Parken und Rangieren

**Aktiver Park-Assistent**

mit PARKTRONIC. Der Aktive Park-Assistent erleichtert die Parkplatzsuche und -auswahl sowie das Ein- und Ausparken in Längs- und Querparklücken oder Garagen. Er steuert das Fahrzeug automatisch in Parklücken und kann bei erkannten Hindernissen lenken und bremsen.

Enthalten im Park-Paket mit Rückfahrkamera (P44) und Park-Paket mit 360°-Kamera (P47) und im Remote Park Paket (PBH)

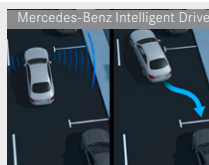

235

868,70  
730,00

**Rückfahrkamera**

Rückwärts Einparken und Rangieren wird mit der Rückfahrkamera deutlich einfacher und sicherer. Sie schaltet sich automatisch beim Einlegen des Rückwärtsgangs ein und zeigt dem Fahrer auf dem Media-Display die Umgebung hinter dem Fahrzeug mit dynamischen Hilfslinien.

Enthalten in Park-Paket mit Rückfahrkamera (P44)

Mit COMAND Online (531) nur mit Park-Paket mit Rückfahrkamera (P44)

Nicht mit Audio 20 mit größerem Display (506/868)



218

476,00  
400,00

**Park-Paket mit Rückfahrkamera**

Das Park-Paket mit Rückfahrkamera erleichtert die Parkplatzsuche und -auswahl sowie das Ein- und Ausparken in Längs- und Querparklücken oder Garagen. Der aktive Park-Assistent lenkt das Fahrzeug assistiert in Parklücken – i. V. m. Automatikgetriebe inklusive Geschwindigkeitsregelung und automatischem Gangwechsel.

Inklusive Aktiver Park-Assistent (235) und Rückfahrkamera (218)

Aktivierung über das Mercedes me Portal



P44

1.225,70  
1.030,00  
357,10  
300,00

	E 200 d	E 220 d	E 220 d 4MATIC	E 300 d	E 350 d	E 350 d 4MATIC	E 200	E 200 4MATIC	E 250	E 400 4MATIC	Mercedes-AMG E 43 4MATIC	Mercedes-AMG E 63 4MATIC+	Mercedes-AMG E 63 S 4MATIC+	E 220 d 4MATIC All-Terrain	E 350 d 4MATIC All-Terrain
Warnwesten für Fahrer und Passagiere für jeden Sitzplatz.	●	●	●	●	●	●	●	●	●	●	●	●	●	●	●
Feuerlöscher	●	●	●	●	●	●	●	●	●	●	●	●	●	●	●
Aktiver Park-Assistent mit PARKTRONIC.	●	●	●	●	●	●	●	●	●	●	●	S	S	●	●
Rückfahrkamera	●	●	●	●	●	●	●	●	●	●	●	-	-	●	●
Park-Paket mit Rückfahrkamera	●	●	●	●	●	●	●	●	●	●	●	-	-	●	●
	-	-	-	-	-	-	-	-	-	-	-	●	●	-	-



# Serien- und Sonderausstattung.

## Parken und Rangieren

### Park-Paket mit 360°-Kamera

inklusive Aktiver Park-Assistent mit PARKTRONIC und 360°-Kamera. Der Aktive Park-Assistent erleichtert die Parkplatzsuche und -auswahl sowie das Ein- und Ausparken in Längs- und Querparklücken oder Garagen. Die 360°-Kamera überträgt ein realitätsnahes Bild auf das Display des Multimediasystems und unterstützt so beim Parken und Rangieren.

Enthalten in Remote Park-Paket (PBH)



### Remote Park-Paket

Mit dem Remote Park-Paket kann der Fahrer selbst entscheiden, wie er am bequemsten einparken möchte: vom Fahrersitz aus unterstützt durch Rückfahrkamera und Lenkbewegungen des Aktiven Park-Assistenten oder von außerhalb des Fahrzeugs mithilfe des Remote Park-Assistenten.

Enthält Park-Paket mit 360°-Kamera (P47), Vorrüstung für Remote Park-Assistent (503) und KEYLESS-GO (889)

### Mit KEYLESS-GO Paket (P17)

Code

Preis Euro  
inkl. MwSt.  
exkl. MwSt.

	E 200 d	E 220 d	E 220 d 4MATIC	E 300 d	E 350 d	E 350 d 4MATIC	E 200	E 200 4MATIC	E 250	E 400 4MATIC	Mercedes-AMG E 43 4MATIC	Mercedes-AMG E 63 4MATIC+	Mercedes-AMG E 63 S 4MATIC+	E 220 d 4MATIC All-Terrain	E 350 d 4MATIC All-Terrain
<b>P47</b>	●	●	●	●	●	●	●	●	●	●	●	-	-	●	●
	-	-	-	-	-	-	-	-	-	-	-	●	●	-	-
<b>PBH</b>	●	●	●	●	●	●	●	●	●	●	●	-	-	●	●
	-	-	-	-	-	-	-	-	-	-	-	●	●	-	-
	●	●	●	●	●	●	●	●	●	●	●	-	-	●	●
	-	-	-	-	-	-	-	-	-	-	-	●	●	-	-

● lieferbar gegen Mehrpreis

○ als Sonderausstattung ohne Mehrpreis lieferbar

S Serienausstattung

- nicht lieferbar

Abbildungen können Sonderausstattungen beinhalten.

# Serien- und Sonderausstattung.

## Infotainment, Navigation und Kommunikation

	Code	Preis Euro inkl. MwSt. exkl. MwSt.	E 200 d	E 220 d	E 220 d 4MATIC	E 300 d	E 350 d	E 350 d 4MATIC	E 200	E 200 4MATIC	E 250	E 400 4MATIC	Mercedes-AMG E 43 4MATIC	Mercedes-AMG E 63 4MATIC+	Mercedes-AMG E 63 S 4MATIC+	E 220 d 4MATIC All-Terrain	E 350 d 4MATIC All-Terrain
<b>Audio 20 USB</b> Dieses onlinefähige Multimediasystem vereint Unterhaltung, Information und Kommunikation: Audio 20 USB mit Doppel-Tuner lässt sich leicht mit mobilen Endgeräten verbinden. Die Anzeige erfolgt auf einem hochauflösenden Media-Display mit 21,3 cm (8,4") Bildschirmdiagonale. Nicht mit kabellosem Ladesystem für mobile Endgeräte (897)	520/522	0,00 0,00	S	S	S	S	S	S	S	S	S	S	S	-	-	S	S
<b>Mercedes-Benz Notrufsystem</b> Bei einem Unfall kann das Mercedes-Benz Notrufsystem dazu beitragen, die Zeitspanne bis zum Eintreffen der Rettungskräfte an der Unfallstelle entscheidend zu verkürzen. Die Datenübertragung erfolgt über ein Kommunikationsmodul mit eigener SIM-Karte. Dafür ist kein Mobiltelefon notwendig.	351	0,00 0,00	S	S	S	S	S	S	S	S	S	S	S	S	S	S	S
<b>Kommunikationsmodul (UMTS) für die Nutzung von Mercedes me connect Diensten</b> Vorbereitung für die Nutzung von Mercedes me connect Diensten. Das Kommunikationsmodul UMTS schafft mit einer fest eingebauten SIM-Karte die technische Voraussetzung zur Nutzung der Mercedes me connect Dienste, die teilweise separat bei der Daimler AG gebucht werden müssen.	360	0,00 0,00	S	S	S	S	S	S	S	S	S	S	S	S	S	S	S
<b>Audio 20 mit größerem Display</b> Das onlinefähige Infotainmentsystem Audio 20 mit größerem Display lässt bezüglich Infotainment, Unterhaltung und Kommunikation kaum Wünsche offen. Die Anzeige erfolgt auf einem hochauflösenden Media-Display mit 31,2 cm (12,3") Bildschirmdiagonale in einer Auflösung von 1920 x 720 Pixeln. Inklusive Media-Display 12,3" (868)	506/868	1.011,50 850,00	●	●	●	●	●	●	●	●	●	●	●	S	S	●	●
<b>Vorrüstung für Garmin® MAP PILOT/Mercedes-Benz Navigation inkl. SDHC-Kartensteckplatz</b> Enthalten in Mercedes-Benz SD-Navigations-Paket (61P) Nur mit Audio 20 USB (522) für Garmin® MAP PILOT Nur mit Audio 20 mit größerem Display (506)	355	416,50 350,00	●	●	●	●	●	●	●	●	●	●	●	●	●	●	●

# Serien- und Sonderausstattung.

## Infotainment, Navigation und Kommunikation

	Code	Preis Euro inkl. MwSt. exkl. MwSt.	E 200 d	E 220 d	E 220 d 4MATIC	E 300 d	E 350 d	E 350 d 4MATIC	E 200	E 200 4MATIC	E 250	E 400 4MATIC	Mercedes-AMG E 43 4MATIC	Mercedes-AMG E 63 4MATIC+	Mercedes-AMG E 63 S 4MATIC+	E 220 d 4MATIC All-Terrain	E 350 d 4MATIC All-Terrain
<b>Garmin® MAP PILOT/Mercedes-Benz Navigation</b> Erweitert das Audio 20 USB zu einem vollwertigen Navigationssystem, Navigationssoftware und Kartendatensätze auf einer SD-Speicherkarte, Live Traffic Information, einfache Bedienung u. a. mit Spracherkennung, Kartenanzeige über das Media-Display mit zusätzlichen Navigationshinweisen im Multifunktionsdisplay, Ausgabe akustischer Anweisungen über die im Fahrzeug integrierten Lautsprecher, unkomplizierte Software- und Kartenupdates. Nur mit Vorrüstung für Garmin® MAP PILOT/Mercedes-Benz Navigation (355) Enthalten in Mercedes-Benz SD-Navigations-Paket (61P)	357	595,00 500,00	●	●	●	●	●	●	●	●	●	●	●	●	●	●	●
<b>Mercedes-Benz SD-Navigations-Paket</b> Onlinefähiges Infotainmentsystem, inklusive 31,2 cm (12,3") Media-Display (868), Vorrüstung für SD-Kartennavigation (355) sowie Navigationssoftware und Kartensätze auf einer SD-Speicherkarte (357). Kartenupdates über Downloadmanager. Darstellung der Navigation in einer hochauflösenden Anzeige mit 31,2 cm Bildschirmdiagonale, Live Traffic Information, einfache Bedienung beispielsweise über Spracherkennung. Kartenanzeige über das Media-Display mit zusätzlichen Navigationshinweisen im Multifunktionsdisplay oder das optionale Head-up-Display Ausgabe akustischer Anweisungen über die im Fahrzeug integrierten Lautsprecher. Inklusive Car to X Communication, welches die Live Traffic Informationen mit aktuellsten Informationen zu Verkehrsbehinderungen oder glatten Straßen ergänzen kann.	61P	2.023,00 1.700,00  1.011,50 850,00	●	●	●	●	●	●	●	●	●	●	-	-	-	●	●
<b>COMAND Online</b> Onlinefähiges Infotainmentsystem, hochauflösendes Media-Display mit 31,2 cm (12,3") Bildschirmdiagonale, schnelle Festplattenavigation mit 3D-Kartendarstellung und dynamischer Routenführung, Smartphone Integration über Android Auto oder Apple CarPlay™, Car-to-X-Communication, Concierge Service und Fernabfrage des Fahrzeugstatus. Die Festplattenavigation führt mithilfe von Verkehrsdaten in Echtzeit Live Traffic Information schnell ans Ziel. Nicht mit Rückfahrkamera (218) Für eine dauerhafte Nutzung des Dienstes Live Traffic Information ist eine Registrierung im Mercedes me Portal sowie die Zustimmung zu den Nutzungsbedingungen für die Mercedes me connect Dienste notwendig. Zusätzlich muss das Fahrzeug mit dem Benutzerkonto verknüpft werden. Danach ist Live Traffic Information bis zu 3 Jahre kostenfrei nutzbar und kann im Anschluss kostenpflichtig verlängert werden. Änderungen an den integrierten Mercedes-Benz Apps sind vorbehalten. Aufrufen von Internetseiten setzt die Freischaltung einer Datenoption voraus. Bei der Nutzung entstehen zusätzliche Kosten. Weiterführende Informationen zum Mercedes-Benz Notruf und zur Verfügbarkeit in Europa: <a href="http://www.mercedes-benz.com/ecall">www.mercedes-benz.com/ecall</a>	531	3.272,50 2.750,00  2.261,00 1.900,00	●	●	●	●	●	●	●	●	●	●	-	-	●	●	●







# Serien- und Sonderausstattung.

## Infotainment, Navigation und Kommunikation

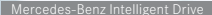
	Code	Preis Euro inkl. MwSt. exkl. MwSt.	E 200 d	E 220 d	E 220 d 4MATIC	E 300 d	E 350 d	E 350 d 4MATIC	E 200	E 200 4MATIC	E 250	E 400 4MATIC	Mercedes-AMG E 43 4MATIC	Mercedes-AMG E 63 4MATIC+	Mercedes-AMG E 63 S 4MATIC+	E 220 d 4MATIC All-Terrain	E 350 d 4MATIC All-Terrain
<b>Touchpad</b> Mit dem Touchpad lassen sich die Funktionen des Multimediasystems über Ein- oder Zweifingergesten (Multitouch) intuitiv steuern. Es ergänzt die Sprachsteuerung und den Controller als Eingabemöglichkeit und ist in die Handauflage für diesen integriert. Enthalten in COMAND Online (531)	448	226,10 190,00	●	●	●	●	●	●	●	●	●	●	●	●	●	●	●
<b>Media-Display 12,3"</b> Enthalten in Mercedes-Benz SD-Navigations-Paket (61P)	868	1.011,50 850,00	●	●	●	●	●	●	●	●	●	●	●	S	S	●	●
<b>Widescreen Cockpit</b> Auf dem Instrumenten-Display des Widescreen Cockpits können die Informationen des Kombiinstrumentes variabel dargestellt werden. Seine hochauflösende Anzeige, 31,2 cm (12,3") Bildschirmdiagonale und 3 wählbare Anzeigestile machen die Darstellung von Fahrzeugfunktionen noch besser erlebbar. Nur mit Audio 20 mit größerem Display (506) oder COMAND Online (531)	464	1.011,50 850,00	●	●	●	●	●	●	●	●	●	●	●	S	●	●	●
<b>Head-up-Display</b> Das Head-up-Display zeigt dem Fahrer wichtige Informationen an, ohne dass sein Blick vom Verkehrsgeschehen abgelenkt wird. Es projiziert ein virtuelles, ca. 21 x 7 cm großes Bild ins Sichtfeld des Fahrers, das in seiner Wahrnehmung rund 2 Meter vor ihm über der Motorhaube schwebt. Nur mit Audio 20 mit größerem Display (506) oder COMAND Online (531)	463	1.178,10 990,00	●	●	●	●	●	●	●	●	●	●	●	●	●	●	●
<b>Technische Vorbereitung für die Nutzung des digitalen Fahrzeugschlüssels im Smartphone</b> Über Near Field Communication (NFC) lässt sich das Fahrzeug öffnen, schließen und starten sowie eine schnelle Verbindung zum Mobiltelefon aufbauen. Nur mit kabellosem Ladesystem für mobile Ladegeräte (897) oder Multifunktions-Telefonie (899)	896	119,00 100,00	●	●	●	●	●	●	●	●	●	●	●	●	●	●	●

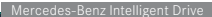
# Serien- und Sonderausstattung.

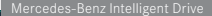
## Infotainment, Navigation und Kommunikation

	Code	Preis Euro inkl. MwSt. exkl. MwSt.	E 200 d	E 220 d	E 220 d 4MATIC	E 300 d	E 350 d	E 350 d 4MATIC	E 200	E 200 4MATIC	E 250	E 400 4MATIC	Mercedes-AMG E 43 4MATIC	Mercedes-AMG E 63 4MATIC+	Mercedes-AMG E 63 S 4MATIC+	E 220 d 4MATIC All-Terrain	E 350 d 4MATIC All-Terrain
<b>Remote Online</b> Technische Vorbereitung für die Nutzung von Mercedes me connect Diensten wie zum Beispiel Fernabfrage Fahrzeugstatus, Fahrzeugortung usw. über Smartphone möglich. Die Ausstattung Remote Online schafft die technische Grundlage für die Nutzung von Remote- und Ortungsdiensten. Auf Basis dieser Vorbereitung können unter anderem Dienste wie Geografische Fahrzeugüberwachung, Fahrzeugortung und -standort, Türferschließung und -entriegelung genutzt werden. Nur mit Audio 20 USB (520/522)	  11U	178,50 150,00	●	●	●	●	●	●	●	●	●	●	●	-	-	●	●
<b>Konnektivitäts-Paket</b> Das Konnektivitäts-Paket bietet Nutzern die Vorteile besonderer Dienste rund um Wartung und Komfort. Außerdem unterstützt es im Unfall- und Pannenmanagement. Nur mit Audio 20 mit größerem Display (506) Fahrzeug Setup (08U) und Fahrzeug Monitoring (09U) ab dem 4. Jahr kostenpflichtig	  PBF	297,50 250,00	●	●	●	●	●	●	●	●	●	●	●	●	●	●	●
<b>Konnektivitäts-Paket Komfort</b> Das Konnektivitäts-Paket Komfort bietet Nutzern die Vorteile besonderer Dienste rund um Wartung und Komfort. Außerdem unterstützt es im Unfall- und Pannenmanagement. Mit dem Concierge Service ist der persönliche Assistent immer dabei. Enthalten in COMAND Online (531) Nur mit Audio 20 mit größerem Display (506) oder COMAND Online (531) Concierge Service (12U) ab dem 2. Jahr kostenpflichtig Fahrzeug Setup (08U) und Fahrzeug Monitoring (09U) ab dem 4. Jahr kostenpflichtig	  PBG	416,50 350,00	●	●	●	●	●	●	●	●	●	●	-	-	●	●	
<b>Mit COMAND Online (531)</b>		297,50 250,00	●	●	●	●	●	●	●	●	●	●	●	●	●	●	●
<b>Media Interface Kabel Kit</b> Eine universelle Schnittstelle in der Mittelkonsole erlaubt die einfache Anbindung portabler Medien-Player wie iPod® oder iPhone®. Die Audioinhalte können so über die Infotainment-Systeme des Fahrzeugs komfortabel gesteuert und erstklassig wiedergegeben werden. Weitere Informationen erhalten Sie auch unter <a href="http://www.mercedes-benz.com/connect">www.mercedes-benz.com/connect</a>	 518	59,50 50,00	●	●	●	●	●	●	●	●	●	●	●	●	●	●	●
<b>Smartphone Integration</b> bestehend aus Apple CarPlay™ und Android Auto. Mit dieser Ausstattung lassen sich via Apple CarPlay™ und Android Auto kompatible Smartphones mit entsprechendem Betriebssystem ins Fahrzeug integrieren und z.B. über Sprachsteuerung bedienen. Unterstützt werden die wichtigsten Anwendungen und ausgewählte Apps inklusive der Navigation. Nur mit Audio 20 mit größerem Display (506) Bestandteil von COMAND Online (531)	14U	476,00 400,00	●	●	●	●	●	●	●	●	●	●	●	●	●	●	●

# Serien- und Sonderausstattung.



## Infotainment, Navigation und Kommunikation

	Code	Preis Euro inkl. MwSt. exkl. MwSt.	E 200 d	E 220 d	E 220 d 4MATIC	E 300 d	E 350 d	E 350 d 4MATIC	E 200	E 200 4MATIC	E 250	E 400 4MATIC	Mercedes-AMG E 43 4MATIC	Mercedes-AMG E 63 4MATIC+	Mercedes-AMG E 63 S 4MATIC+	E 220 d 4MATIC All-Terrain	E 350 d 4MATIC All-Terrain
<p><b>Kabelloses Ladesystem für mobile Endgeräte</b> lädt Mobiltelefone, die den Qi-Standard unterstützen, auf einer Ladefläche kabellos auf, Near Field Communication (NFC) zur schnellen Verbindung mit dem Mobiltelefon. Einfach ablegen und laden – mit dem kabellosen Ladesystem sind keine Steckverbindungen notwendig. Auf der Ladefläche können mobile Endgeräte geladen werden, die den Qi-Standard unterstützen. Nicht mit Audio 20 USB (520/522), Aschenbechereinsätze vorn und hinten in den Ablagefächern sowie Zigarettenanzünder vorn (301) oder Multifunktions-Telefonie (899)</p>	897	238,00 200,00	●	●	●	●	●	●	●	●	●	●	●	●	●	●	●
<p><b>Multifunktions-Telefonie</b> Diese Ausstattung integriert das Mobiltelefon perfekt ins Fahrzeug: Sie verbindet das Gerät mit der Außenantenne und lädt das Mobiltelefon – beides ohne Kabel oder Aufnahmeschale. Nur mit COMAND-Online (531) oder Audio 20 mit größerem Display (506+868) Nicht mit Aschenbechereinsätze vorne und hinten in den Ablagefächern sowie Zigarettenanzünder vorn (301) und AMG Zierelemente Carbon (H73) Enthält kabelloses Ladesystem für mobile Endgeräte (897)</p>	899	583,10 490,00	●	●	●	●	●	●	●	●	●	●	●	●	●	●	●
<p><b>Auto-Telefonie</b> Die fest verbaute Auto-Telefonie liefert dank der Fahrzeugaußenantenne und optimierten Komponenten den bestmöglichen Empfang und Stabilität von Sprach- und Datenverbindungen. Das Surfen mit LTE-Geschwindigkeit überzeugt ebenso, wie die komfortable Bedienung über das Infotainment-System. Nur mit Audio 20 mit größerem Display (506) oder COMAND Online (531)</p>	380	702,10 590,00	●	●	●	●	●	●	●	●	●	●	●	●	●	●	●
<p><b>Digitales Radio</b> für die Standards DAB, DMB und DAB+. Das digitale Radio bietet rauschfreien Klang in CD-Qualität über DAB (inkl. DAB+ und DMB) und programmbegleitende Zusatzinformationen, z. B. Cover, Wetterkarten, Nachrichten und Staukarten. Drei DAB-Tuner sorgen im Hintergrund immer für die beste Empfangsqualität des eingestellten Senders. Nicht mit Rückfahrkamera (218)</p>	537	392,70 330,00	●	●	●	●	●	●	●	●	●	●	●	●	●	●	●
<p><b>Burmester® Surround-Soundsystem</b> mit 13 Lautsprechern, einem 9-Kanal-DSP-Verstärker und insgesamt 590 W Systemleistung. 13 Hochleistungslautsprecher und präzise auf den Innenraum abgestimmte Elektronik- und Akustikelemente sorgen für den erstklassigen Burmester-Klang. Die Surround-Funktion oder die Sound-Optimierung für die vorderen und hinteren Plätze machen das Hörerlebnis noch intensiver.</p>	810	1.011,50 850,00	●	●	●	●	●	●	●	●	●	●	●	●	●	●	●



# Serien- und Sonderausstattung.

## Infotainment, Navigation und Kommunikation

	Code	Preis Euro inkl. MwSt. exkl. MwSt.	E 200 d	E 220 d	E 220 d 4MATIC	E 300 d	E 350 d	E 350 d 4MATIC	E 200	E 200 4MATIC	E 250	E 400 4MATIC	Mercedes-AMG E 43 4MATIC	Mercedes-AMG E 63 4MATIC+	Mercedes-AMG E 63 S 4MATIC+	E 220 d 4MATIC All-Terrain	E 350 d 4MATIC All-Terrain
<b>TV-Tuner</b> für digitalen Fernsehempfang mit CI+ Kartenlesegerät für verschlüsselte Sender sowie Zusatzinformationen wie EPG (Elektronische Programmzeitschrift) und Videotext. Fernsehen mit großer Programmauswahl in exzellenter Qualität – der TV-Tuner macht das auch im Fahrzeug möglich. Er unterstützt den Empfang digitaler Sender nach dem DVB-T- und DVB-T2-Standard sowie verschlüsselter Sender durch ein integriertes CI+ Kartenlesegerät i. V. m. CI+ Karte. Nur mit COMAND Online (531) Nicht mit Konnektivitätspaket (PBF) oder Konnektivitätspaket Komfort (PBG)	865	1.178,10 990,00	●	●	●	●	●	●	●	●	●	●	●	●	●	●	●
																	
<b>Vorrüstung für CD-Laufwerk</b> Die Vorrüstung ermöglicht den nachträglichen Einbau eines CD-Laufwerks im Handschuhfach – das erweitert die Bandbreite an Abspielmöglichkeiten von COMAND Online. Nur mit COMAND Online (531)	320	59,50 50,00	●	●	●	●	●	●	●	●	●	●	●	●	●	●	●
																	
<b>Vorrüstung für Entertainment und Komfort</b> Die in den Rückenlehnen von Fahrer- und Beifahrersitz integrierte Vorrüstung bietet für unterschiedliche Entertainment und Komfort Ausstattungen eine universelle und komfortable Anbindung ans Fahrzeug mit integrierter Stromversorgung. Nicht mit AMG Performance Sitzen (555) Die passenden Produkte sind über Mercedes-Benz Zubehör erhältlich	866	201,30 170,00	●	●	●	●	●	●	●	●	●	●	●	●	●	●	●
																	
<b>2 USB-Anschlüsse im Fond</b> mit Ladefunktion. Elektrische Geräte wie Smartphone oder Tablet können mit den 2 USB-Anschlüssen im Fond an das Fahrzeug angeschlossen und geladen werden. Sie befinden sich im hinteren Teil der Mittelkonsole.	U82	53,55 45,00	●	●	●	●	●	●	●	●	●	●	●	●	●	●	●
<b>12 V-Steckdose im Laderaum</b> Für den Anschluss von Notebook, MP3-Player, Mobiltelefon, Kühlbox und anderen elektrischen Geräten.	U35	0,00 0,00	S	S	S	S	S	S	S	S	S	S	S	S	S	S	S
<b>230 V-Steckdose im Fond</b> Elektrische Geräte wie Laptop oder Tablet können mit der 230 V-Steckdose im Fond an die Stromversorgung des Fahrzeugs angeschlossen werden. Sie befindet sich im hinteren Teil der Mittelkonsole. Nicht mit Aschenbechereinsätze vorn und hinten in den Ablagefächern sowie Zigarettanzünder vorn (301)	U67	142,80 120,00	●	●	●	●	●	●	●	●	●	●	●	●	●	●	●

● lieferbar gegen Mehrpreis

○ als Sonderausstattung ohne Mehrpreis lieferbar

S Serienausstattung

– nicht lieferbar

Abbildungen können Sonderausstattungen beinhalten.

# Serien- und Sonderausstattung.

## Technik

	Code	Preis Euro inkl. MwSt. exkl. MwSt.	E 200 d	E 220 d	E 220 d 4MATIC	E 300 d	E 350 d	E 350 d 4MATIC	E 200	E 200 4MATIC	E 250	E 400 4MATIC	Mercedes-AMG E 43 4MATIC	Mercedes-AMG E 63 4MATIC+	Mercedes-AMG E 63 S 4MATIC+	E 220 d 4MATIC All-Terrain	E 350 d 4MATIC All-Terrain
<b>AdBlue® Behälter</b> mit 25 l Fassungsvermögen. Mit einem Volumen von 25 l erhöht dieser AdBlue® Behälter die Reichweite des Fahrzeugs bis zur nächsten Betankung mit NOx-Reduktionsmittel.	U85	0,00 0,00	S	S	S	S	S	S	-	-	-	-	-	-	-	S	S
<b>Kraftstoffbehälter</b> mit größerem Volumen (66l). Der Kraftstofftank mit größerem Volumen fasst 66 l.	916	59,50 50,00	●	●	●	●	●	●	●	●	●	S	S	S	S	●	●
<b>Kraftstoffbehälter mit größerem Volumen (80l)</b> Eine größere Reichweite bis zum nächsten Tankstopp ermöglicht der Kraftstoffbehälter mit einem auf 80 l erhöhten Volumen.	915	119,00 100,00	-	-	-	-	-	-	-	-	-	●	●	●	●	-	-
<b>Sport-Abgasablage</b> mit sportlicherem Motorsound. Die Sport-Abgasanlage erzeugt einen sportlichen Motorsound, besonders beim Beschleunigen. Der Sound variiert, je nach gewähltem DYNAMIC SELECT Fahrprogramm.	U21	535,50 450,00	-	-	-	-	-	-	-	-	-	●	-	-	-	-	-
<b>Bremsanlage mit größeren Bremscheiben an der Vorderachse</b> Bremscheiben vorn gelocht und Bremssättel vorn mit Schriftzug „Mercedes-Benz“. Nicht mit AMG Line Exterieur (P31) oder Leichtmetallrädern 02R, 25R, R07, R24 oder R34 oder Winterkomplettäder 4R2	U29	297,50 250,00	●	●	●	●	-	-	●	●	-	-	-	-	-	●	●



# Serien- und Sonderausstattung.

## Antrieb

### 9G-TRONIC

inklusive DIRECT SELECT Wählhebel und DIRECT SELECT Lenkradschalt paddles. Mit 9 Vorwärtsgängen ermöglicht dieses Automatikgetriebe Effizienz, Komfort und Dynamik auf einem ganz neuen Niveau. Es begeistert mit noch schnelleren Gangwechseln und sanfteren Schaltvorgängen. Gleichzeitig trägt die 9G-TRONIC dazu bei, den Kraftstoffverbrauch zu senken.

Mercedes-AMG E 43 4MATIC: mit verkürzten Schaltzeiten



Code

Preis Euro  
inkl. MwSt.  
exkl. MwSt.

	E 200 d	E 220 d	E 220 d 4MATIC	E 300 d	E 350 d	E 350 d 4MATIC	E 200	E 200 4MATIC	E 250	E 400 4MATIC	Mercedes-AMG E 43 4MATIC	Mercedes-AMG E 63 4MATIC+	Mercedes-AMG E 63 S 4MATIC+	E 220 d 4MATIC All-Terrain	E 350 d 4MATIC All-Terrain
421	S	S	S	S	S	S	S	S	S	S	S	S	S	S	S
B59	S	S	S	S	S	S	S	S	S	S	S	S	S	S	S
	S	S	S	S	S	S	S	S	S	S	S	S	S	S	S
485	○	○	○	○	○	○	○	○	○	○	-	-	-	-	-
677	●	●	●	●	●	●	●	●	●	S	-	-	-	-	-

## Fahrwerk

### DYNAMIC SELECT zur Auswahl der 5 Fahrprogramme

Ein komfortables, sportliches, besonders sportliches, effizientes oder ganz individuelles Fahrverhalten lässt sich mit DYNAMIC SELECT per Fingertipp abrufen. Je nach gewähltem Fahrprogramm werden Parameter wie die Charakteristik von Motor, Getriebe, ESP® und Lenkung angepasst. AMG DYNAMIC Select zur Auswahl der AMG spezifischen Fahrprogramme Comfort, Sport, Sport+, RACE (nur i. V. m. Mercedes-AMG S-Modell) und Individual.



### Luftfederung an der Hinterachse mit Niveauregulierung



### AGILITY CONTROL Fahrwerk mit selektivem Dämpfungssystem

Dieses Fahrwerk mit einem selektiven passiven Dämpfungssystem sorgt für ausgewogenen Fahrkomfort, indem es Abrollverhalten, Dämpfungswirkung und Stabilisierung entsprechend der Fahrbahnbeschaffenheit optimiert.

Enthalten in Serienausstattung Exterior (P76) oder EXCLUSIVE Exterior (P23)

Mit AVANTGARDE Exterior (P15) ohne Mehrpreis lieferbar

Nicht mit AMG Line Exterior (P31)



### AGILITY CONTROL Fahrwerk mit selektivem Dämpfungssystem und Tieferlegung

Dieses Fahrwerk mit einem selektiven passiven Dämpfungssystem sorgt für ausgewogenen Fahrkomfort auf jeder Fahrbahn. Eine Tieferlegung um 15 mm verbessert die Fahrstabilität insbesondere in Kurven und verleiht dem Fahrzeug eine sportlichere Optik.

Serie mit AVANTGARDE Exterior (P15), AMG Line Exterior (P31)



● lieferbar gegen Mehrpreis

○ als Sonderausstattung ohne Mehrpreis lieferbar

S Serienausstattung

- nicht lieferbar

Abbildungen können Sonderausstattungen beinhalten.

# Serien- und Sonderausstattung.

## Fahrwerk

### DYNAMIC BODY CONTROL Fahrwerk mit Verstelldämpfung

mit Tieferlegung um 15 mm. Über den DYNAMIC SELECT Schalter kann der Fahrer die Dämpfungseigenschaften des Fahrzeugs verändern. Er hat die Wahl zwischen dem Komfort-Modus mit komfortablerer Dämpfungscharakteristik und 2 Sport-Modi für eine sportlich-straftige Abstimmung der Dämpfung.

Nur mit Leichtmetallrädern 17R, 22R, R54, R83, R97, RTD, RTE, RVQ, RVR oder mit Leichtmetallräder 04R, R10, R31, R41, R54, R96, 48R nur mit Winterreifen M+S 4-fach (645)



### AIR BODY CONTROL mit stufenloser Dämpfungsregelung

bestehend aus: Luftfederbeine an der Vorder- und Hinterachse; Dämpfer mit jeweils getrennten Ventilen zur Verstellung der Zug- und Druckstufe; Sensoren für die Dämpfungs- und Niveauregelung; Veränderung der Fahrwerkscharakteristik in den 3 Stufen „Comfort“, „Sport“ und „Sport+“ über DYNAMIC SELECT.



Code

Preis Euro  
inkl. MwSt.  
exkl. MwSt.

459

1.130,50  
950,00

489

1.785,00  
1.500,00

E 200 d	E 220 d	E 220 d 4MATIC	E 300 d	E 350 d	E 350 d 4MATIC	E 200	E 200 4MATIC	E 250	E 400 4MATIC	Mercedes-AMG E 43 4MATIC	Mercedes-AMG E 63 4MATIC+	Mercedes-AMG E 63 S 4MATIC+	E 220 d 4MATIC All-Terrain	E 350 d 4MATIC All-Terrain
●	●	●	●	●	●	●	●	●	●	-	-	-	-	-
●	●	●	●	●	●	●	●	●	●	-	-	-	S	S

# Original-Zubehör.

Bei dem hier beschriebenen Zubehör handelt es sich um einen Auszug aus dem umfangreichen Zubehör-Sortiment für das T-Modell der E-Klasse. Den ausführlichen Zubehör-Katalog mit den genauen Produktbeschreibungen erhalten Sie bei Ihrem Mercedes-Benz Partner oder online unter <http://configurator.mercedes-benz-accessories.com>.

Die angegebenen Preise verstehen sich ohne eventuelle Ein- bzw. Anbaukosten. Änderungen und Irrtümer vorbehalten.



Preis Euro  
inkl. MwSt.  
exkl. MwSt.

## Exterieur

	Bild-Nr.	Teilenummer	Preis Euro inkl. MwSt. exkl. MwSt.
<b>50,8 cm (20") Leichtmetallrad im 5-Doppelspeichen-Design</b> tremolit-metallic lackiert und glanzgedreht mit bspw. VA 245 / 35 R20 auf 8J x 20 ET43	1	A238 401 0100 7X44	<b>435,00</b> 365,55
<b>48,3 cm (19") Leichtmetallrad im 5-Doppelspeichen-Design</b> schwarz lackiert und glanzgedreht mit bspw. VA 245 / 40 R19 auf 8J x 19 ET43	2	A238 401 0300 7X23	<b>399,00</b> 335,29
<b>48,3 cm (19") Leichtmetallrad mit 5-Doppelspeichen-Design</b> vanadiumsilber lackiert mit bspw. VA 245 / 40 R19 auf 8J x 19 ET43	3	A238 401 0300 7X45	<b>365,00</b> 306,72
<b>48,3 cm (19") Leichtmetallrad im 6-Speichen-Design</b> schwarz lackiert und glanzgedreht mit 235 / 55 R19 auf 8J x 19 ET38 Nur mit All-Terrain Exterieur	4	A253 401 1600 7X23	<b>409,00</b> 343,70
<b>45,7 cm (18") Leichtmetallrad im 5-Speichen-Design</b> tremolit-metallic lackiert und glanzgedreht mit bspw. VA 245 / 45 R18 auf 8J x 18 ET43	5	A213 401 3200 7X44	<b>365,00</b> 306,72
<b>43,2 cm (17") Leichtmetallrad im 10-Speichen-Design</b> vanadiumsilber lackiert mit bspw. VA 225 / 55 R17 auf 7,5J x 17 ET40	6	A213 401 1300 7X45	<b>285,00</b> 239,50
<b>Türgriffschale, klein, 2-teilig, hochglanzverchromt</b>		A205 760 4200	<b>42,00</b> 35,29
<b>Schmutzfänger, bspw. Satz vorne, schwarz, genarbt</b> Nicht mit Serienausstattung Exterieur (P76), Night-Paket (P55), AMG Line Exterieur (P31) oder All-Terrain Exterieur		A213 890 0100	<b>85,00</b> 71,43
<b>Bordwerkzeug</b>		B6 685 0791	<b>65,00</b> 54,62
<b>Reifenluftdruckprüfer, schwarz</b>		B6 658 8140	<b>22,00</b> 18,49
<b>Radnabenabdeckung, bspw. Stern erhaben, schwarz</b>	7	B6 647 0200	<b>15,00</b> 12,61
<b>Ventilzierkappe, Set, 4-teilig, chrom</b>	8	B6 647 2002	<b>13,00</b> 10,92



# Original-Zubehör.

## Interieur

	Bild-Nr.	Teilenummer	Preis Euro inkl. MwSt. exkl. MwSt.
<b>Produkte für die Vorrüstung für Entertainment und Komfort (866)</b>			
- Apple iPad Air 2® Fond-Integration, Plug & Play, Kit	1	A205 820 2001	<b>249,00</b> 209,24
- Apple iPad 4® Fond-Integration, Plug & Play, Kit		A205 820 0876	<b>249,00</b> 209,24
- Style & Travel Equipment, Halter für Tablet PC Optimale Funktion mit Style & Travel Equipment Schutzhülle		A000 827 2200	<b>120,00</b> 100,84
- Style & Travel Equipment, Schutzhülle bspw. für Samsung Galaxy S2		A000 580 1500	<b>50,00</b> 42,02
- Style & Travel Equipment, Klapptisch	2	A000 816 0200	<b>140,00</b> 117,65
- Style & Travel Equipment, Kleiderbügel	3	A000 810 4100	<b>95,00</b> 79,83
<b>Garmin® MAP PILOT</b> Nur mit Vorrüstung für Garmin® MAP PILOT (355)		A213 906 8803	<b>595,00</b> 500,00
<b>Kindersitz BABY-SAFE plus II, mit AKSE, schwarz, Limited Black, bis 13 kg</b>		A000 970 1302	<b>319,00</b> 268,07
<b>Kindersitz DUO plus, mit ISOFIX, schwarz, Limited Black, 9 bis 18 kg</b>	4	A000 970 1702	<b>377,00</b> 316,81
<b>Kindersitz KIDFIX XP, mit ISOFIT, schwarz, Limited Black, 15 bis 36 kg</b>	5	A000 970 2302	<b>300,00</b> 252,07
<b>Veloursmatten EXCLUSIV, bspw. Fahrer-/Beifahrermatte, 2-teilig, bspw. schwarz</b>		A213 680 1806 9K26	<b>129,00</b> 108,40
<b>Allwettermatten CLASSIC, bspw. Fahrer-/Beifahrermatte, 2-teilig, bspw. schwarz</b>	6	A213 680 0106 9G33	<b>65,00</b> 54,62
<b>Ripsmatten CLASSIC, Fahrer-/Beifahrermatte, 2-teilig, bspw. schwarz</b>	7	A213 680 1602 9G32	<b>55,00</b> 46,22
<b>Flakon, bspw. FREESIDE MOOD</b>	8	A000 899 0088	<b>60,00</b> 50,41

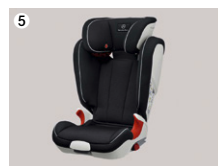



# Original-Zubehör.

	Bild-Nr.	Teilenummer	Preis Euro inkl. MwSt. exkl. MwSt.
<b>Mercedes-Benz Dachbox, bspw. Dachbox 450, beidseitig öffnend, schwarz, metallic</b> Nur mit Träger für Dachaufbauten (E22)	1	A000 840 0300	<b>620,00</b> 521,01
<b>Heckfahrradträger für Anhängervorrichtung, klappbar, bspw. für 2 Fahrräder</b> Nur mit Anhängervorrichtung (550)	2	A000 890 1100	<b>560,00</b> 470,59
<b>Fahrradträger für 1 Fahrrad</b> Nur mit Träger für Dachaufbauten (E22) und Distanzadapter für Fahrradträger, A002 990 0399		A000 890 0293	<b>155,00</b> 130,25
<b>Distanzadapter für Fahrradträger</b>		A002 990 0399	<b>35,00</b> 29,41
<b>Ski- und Snowboardträger, bspw. für bis zu 4 Paar Ski oder 2 Snowboards</b> Nur mit Träger für Dachaufbauten (E22)	3	A000 890 0493	<b>118,00</b> 99,16
<b>Kofferraumwanne, bspw. flach, schwarz</b> Bspw. mit Durchlademöglichkeit für Fondsitzelehnen klappbar (287)	4	A213 814 0100	<b>85,00</b> 71,43
<b>Staubbox, schwarz</b> Optimale Funktion mit der Kofferraumwanne, flach, A213 814 0100	4	A000 814 0041	<b>75,00</b> 63,03
<b>Zick-Zack-Ladekantenschutz, schwarz</b> Bspw. mit Wendematte, A213 680 4304	4	A253 693 2000	<b>40,00</b> 33,61
<b>Einkaufsbox, klappbar, anthrazit</b>	5	A203 840 0020	<b>11,00</b> 9,24
<b>Verzurrurt, schwarz</b>	6	A000 890 0294	<b>36,00</b> 30,25
<b>Kühlbox</b>	7	A000 820 4206	<b>190,00</b> 159,66
<b>Ladegerät mit Ladeerhaltungsfunktion, 5A, für Bleisäure- und Lithiumbatterien</b>	8	A000 982 3021	<b>99,00</b> 83,19



# Weitere technische Daten E-Klasse T-Modell.

Typ	Leergewicht/ Zuladung <sup>4</sup> (kg)	Zulässiges Gesamtgewicht (kg)	Anhängelast (kg)	Tankinhalt/ davon Reserve (l)
<b>Diesel</b>				
E 200 d	1.780/670	2.450	2.100	50/7
E 220 d	1.780/670	2.450	2.100	50/7
E 220 d 4MATIC	1.840/670	2.510	2.100	50/7
E 300 d	1.810/670	2.480	2.100	50/7
E 350 d	1.890/670	2.560	2.100	50/7
E 350 d 4MATIC	1.940/670	2.610	2.100	50/7

Typ	Leergewicht/ Zuladung <sup>4</sup> (kg)	Zulässiges Gesamtgewicht (kg)	Anhängelast (kg)	Tankinhalt/ davon Reserve (l)
<b>Benziner</b>				
E 200	1.705/670	2.375	2.100	50/7
E 200 4MATIC	1.770/670	2.440	2.100	50/7
E 250	1.720/670	2.390	2.100	50/7
E 400 4MATIC	1.910/670	2.580	2.100	66/7
Mercedes-AMG E 43 4MATIC	1.930/575	2.505	2.100	66/7
Mercedes-AMG E 63 4MATIC+	2.060/605	2.635	-	66/10
Mercedes-AMG E 63 S 4MATIC+	2.070/595	2.635	-	66/10

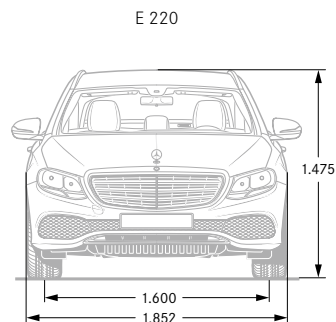
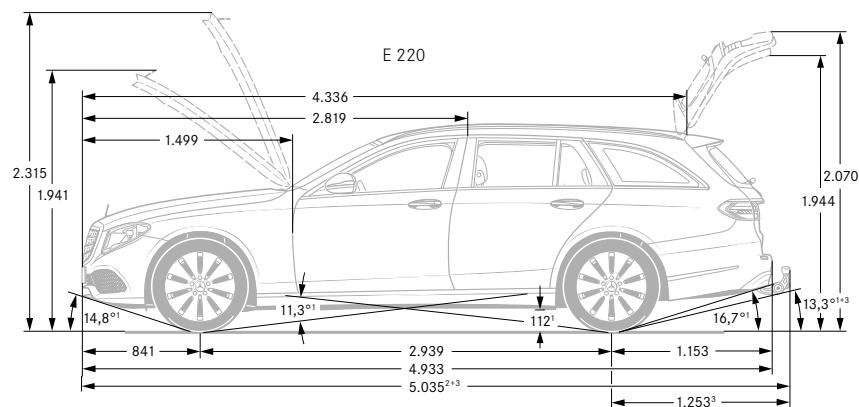

<sup>1</sup> Bei zulässigem Gesamtgewicht <sup>2</sup> Inkl. Kennzeichen-Adapter (2 mm) <sup>3</sup> Mit Anhängerkupplung (optional)

<sup>4</sup> Masse des Kraftfahrzeugs in fahrbereitem Zustand mit dem zu mindestens 90 % seines Fassungsvermögens gefüllten Kraftstofftank, zuzüglich der Masse des Fahrers (per Gesetz pauschal mit 75 kg veranschlagt), des Kraftstoffs und der Flüssigkeiten, ausgestattet mit der Standardausrüstung gemäß den Herstellerangaben sowie, sofern vorhanden, der Masse des Aufbaus, des Führerhauses, der Anhängervorrichtung und des Ersatzrads/der Ersatzräder sowie des Werkzeugs. Sonderausstattungen, Zusatzausrüstungen und Zubehör können einen Einfluss auf Gewicht, verbleibende Nutzlast, Rollwiderstand, Aerodynamik usw. haben und damit auch die Verbrauchs- und CO<sub>2</sub>-Werte beeinflussen.

# Weitere technische Daten E-Klasse T-Modell.

Typ	Leergewicht/ Zuladung <sup>4</sup> (kg)	Zulässiges Gesamtgewicht (kg)	Anhängelast (kg)	Tankinhalt/ davon Reserve (l)
<b>Diesel</b>				
<b>E 220 d 4MATIC All-Terrain</b>	1.900/670	2.570	2.100	50/7
<b>E 350 d 4MATIC All-Terrain</b>	2.010/670	2.680	2.100	50/7

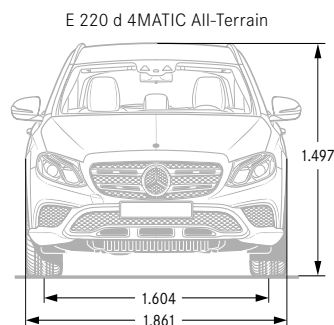
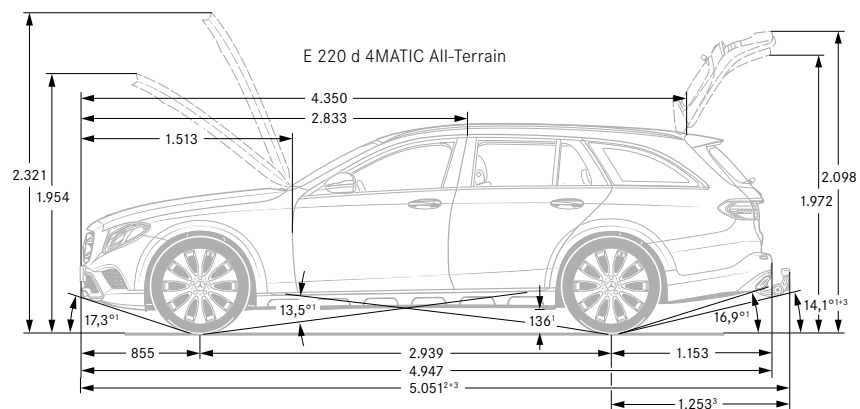

<sup>1</sup> Bei zulässigem Gesamtgewicht    <sup>2</sup> Inkl. Kennzeichen-Adapter (2 mm)    <sup>3</sup> Mit Anhängerkupplung (optional)

<sup>4</sup> Masse des Kraftfahrzeugs in fahrbereitem Zustand mit dem zu mindestens 90 % seines Fassungsvermögens gefüllten Kraftstofftank, zuzüglich der Masse des Fahrers (per Gesetz pauschal mit 75 kg veranschlagt), des Kraftstoffs und der Flüssigkeiten, ausgestattet mit der Standardausrüstung gemäß den Herstellerangaben sowie, sofern vorhanden, der Masse des Aufbaus, des Führerhauses, der Anhängervorrichtung und des Ersatzrads/der Ersatzräder sowie des Werkzeugs. Sonderausstattungen, Zusatzausrüstungen und Zubehör können einen Einfluss auf Gewicht, verbleibende Nutzlast, Rollwiderstand, Aerodynamik usw. haben und damit auch die Verbrauchs- und CO<sub>2</sub>-Werte beeinflussen.

# Service.

## Mercedes-Benz KomfortService-Paket

Ihr Mercedes-Benz Service sorgt dafür, dass vom ersten Kilometer an die Sicherheit, Zuverlässigkeit und der Wert Ihres Mercedes bestmöglich bewahrt werden. So genießen Sie mit unserem KomfortService-Paket vielfältige Leistungen - und sind damit jederzeit einfach entspannt. Das KomfortService-Paket umfasst alle Wartungsarbeiten sowie bei Bedarf definierte Verschleißreparaturen<sup>1</sup>

z.B. für 36 Monate und 45.000 km nur:

<sup>1</sup> Gemäß den jeweiligen Bedingungen des KomfortService-Pakets.

<sup>2</sup> Ausgenommen: Teilnahme an Fahrveranstaltungen mit Renncharakter oder aus den dazugehörigen Übungsfahrten

<sup>3</sup> Ausgenommen: Code B07

<sup>4</sup> Zusatzvereinbarung für AMG Fahrzeuge

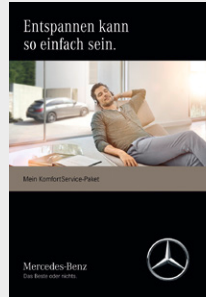

## Mercedes-Benz Garantie-Paket

Verlängern Sie ganz einfach Ihren Schutz vor unvorhersehbaren Reparaturen. Das Mercedes-Benz Garantie-Paket gibt Ihnen nach Ablauf der Neufahrzeug-Garantie finanzielle Sicherheit. Sie können es günstig bereits beim Neufahrzeugkauf oder erst zu einem späteren Zeitpunkt abschließen und bis ins 10. Laufjahr Ihres Fahrzeugs immer wieder verlängern. Sie sichern sich damit umfangreiche Garantie- und Reparaturleistungen<sup>5</sup> von Ihrem Mercedes-Benz Service.

<sup>5</sup> Gemäß den jeweiligen Bedingungen des Garantie-Pakets.

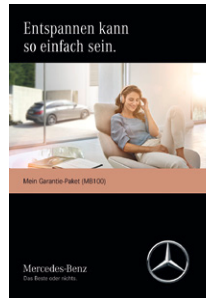

- Garantie-Paket 12 Monate

- Garantie-Paket 24 Monate

- Garantie-Paket 36 Monate

Preis Euro  
inkl. MwSt.  
exkl. MwSt.

62,00

65,00

70,00

72,00

74,00

79,00

81,00<sup>2</sup>

172,00<sup>2,4</sup>

176,00<sup>2,3,4</sup>

Kaufpreis  
inkl. 19% MwSt.

309,00

379,00

749,00

749,00

849,00

1.695,00

1.199,00

1.439,00

2.999,00

	E 200 d	E 220 d	E 220 d 4MATIC	E 300 d	E 350 d	E 350 d 4MATIC	E 200	E 200 4MATIC	E 250	E 400 4MATIC	Mercedes-AMG E 43 4MATIC	Mercedes-AMG E 63 4MATIC+	Mercedes-AMG E 63 S 4MATIC+	E 220 d 4MATIC All-Terrain	E 350 d 4MATIC All-Terrain
62,00	●	-	-	-	-	-	-	-	-	-	-	-	-	-	-
65,00	-	●	-	-	-	-	●	-	●	-	-	-	-	-	-
70,00	-	-	●	-	-	-	-	-	-	-	-	-	-	-	-
72,00	-	-	-	●	-	-	-	-	-	-	-	-	-	●	-
74,00	-	-	-	-	●	-	-	-	-	-	-	-	-	-	-
79,00	-	-	-	-	-	●	-	-	-	●	-	-	-	-	●
81,00 <sup>2</sup>	-	-	-	-	-	-	-	-	-	-	●	-	-	-	-
172,00 <sup>2,4</sup>	-	-	-	-	-	-	-	-	-	-	-	●	-	-	-
176,00 <sup>2,3,4</sup>	-	-	-	-	-	-	-	-	-	-	-	-	●	-	-
309,00	●	●	●	●	●	●	●	●	●	-	-	-	-	●	●
379,00	-	-	-	-	-	-	-	-	-	●	-	-	-	-	-
749,00	-	-	-	-	-	-	-	-	-	-	●	●	●	-	-
749,00	●	●	●	●	●	●	●	●	●	-	-	-	-	●	●
849,00	-	-	-	-	-	-	-	-	-	●	-	-	-	-	-
1.695,00	-	-	-	-	-	-	-	-	-	-	●	●	●	-	-
1.199,00	●	●	●	●	●	●	●	●	●	-	-	-	-	●	●
1.439,00	-	-	-	-	-	-	-	-	-	●	-	-	-	-	-
2.999,00	-	-	-	-	-	-	-	-	-	-	●	●	●	-	-

● lieferbar gegen Mehrpreis

○ als Sonderausstattung ohne Mehrpreis lieferbar

S Serienausstattung

- nicht lieferbar

# Finanzdienstleistungen und Versicherungen.

## Mercedes-Benz Bank

Profitieren Sie von der Mercedes-Benz Qualität, Zuverlässigkeit und Sicherheit auch in Ihren finanziellen Angelegenheiten. Mit unseren Finanzierungs- und Leasingprodukten haben Sie flexible Möglichkeiten, sich Ihren Wunsch eines neuen Mercedes zu erfüllen. Und unsere Versicherungen bieten zuverlässigen Schutz für Ihr Auto und Ihr Budget. Darüber hinaus runden Produkte zum Anlegen das Angebot ab. Erfahren Sie mehr unter [www.mercedes-benz-bank.de](http://www.mercedes-benz-bank.de)



## Mobilität aus einer Hand

Wählen Sie die individuelle Kombination, die zu Ihrem Leben passt.

Mit Business-Leasing plus für Firmenkunden und Privat-Leasing plus für Privatkunden erhalten Sie Leasing und Versicherung in einer festen monatlichen Rate.

Bei der Plus3-Finanzierung entscheiden Sie am Vertragsende, ob Sie Ihr Fahrzeug behalten, verkaufen oder zum vertraglich garantierten Restwert\* zurückgeben möchten. Und für Ihren flexiblen Mobilitätsbedarf ermöglicht Ihnen Mercedes-Benz Rent den Mercedes Ihrer Wahl zur Miete.

\* Diese Option beruht auf einer Zusatzvereinbarung zwischen Ihnen und Ihrem Händler.



## MercedesCard

Die neue MercedesCard\* ist auf höchste Ansprüche zugeschnitten. Mit der MercedesCard bezahlen Sie weltweit komfortabel und profitieren von Reise- und Versicherungsleistungen, automobilen Leistungen, einem attraktiven Bonusprogramm und finanziellen Freiheiten.

Und Sie können ganz individuell auch optionale Versicherungen wie ein Reise- oder Shopping-Paket auswählen.

Informieren Sie sich und beantragen Sie die neue MercedesCard unter: <https://mercedescard.bw-bank.de/vergleich/>

\* Kartenherausgebendes Institut und Vertragspartner ist die Landesbank Baden-Württemberg/BW-Bank.

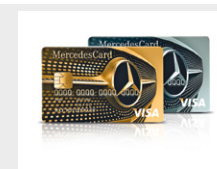

## Mercedes-Benz Autoversicherung

Ein Mercedes sollte auch wie ein Mercedes versichert sein. Aus diesem Grund sichert die Mercedes-Benz Autoversicherung\* Ihren Wagen nicht nur umfassend ab.

Im Schadenfall wird Ihr Mercedes außerdem stets nach Herstellervorgaben in einer Mercedes-Benz Werkstatt repariert.

\* Versicherer: HDI Versicherung AG, vermittelt durch die Mercedes-Benz Bank AG. Es gelten die allgemeinen Versicherungsbedingungen.

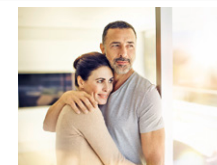

## Kaufpreisschutz

Erweitern Sie die Leistungen Ihrer Vollkaskoversicherung. Der Kaufpreisschutz\* schließt bei Totalschaden, Diebstahl oder Zerstörung bis zu 48 Monate lang die Lücke zwischen Kaufpreis und Wiederbeschaffungswert. So dreht der Kaufpreisschutz quasi die Zeit zurück und der ursprüngliche Kaufpreis steht Ihnen für den Kauf eines neuen Fahrzeugs erneut zur Verfügung.

\* Versicherer: Zurich Insurance plc NDL für Deutschland, vermittelt durch die Mercedes-Benz Bank AG. Es gelten die allgemeinen Versicherungsbedingungen.



# Fahrzeugabholung.

## Mercedes-Benz Kundencenter Sindelfingen

Bei uns hat Kundennähe Tradition. Bereits seit 1953 bietet Ihnen das Werk Sindelfingen die Möglichkeit, Ihren neuen Mercedes abzuholen. Kunden aus aller Welt nehmen gerne die Gelegenheit der individuellen Fahrzeugabholung wahr und verbinden dies mit einer Werksführung durch die Produktion von S-, E-, CLS- und GT-Klasse. Das heutige Kundencenter Sindelfingen bietet Ihnen mehr Anlass denn je für einen Besuch. Überzeugen Sie sich selbst!

Die Abholung Ihrer neuen E-Klasse ist im Mercedes-Benz Kundencenter Sindelfingen für Sie kostenlos.

Käsbrunnlestraße  
71063 Sindelfingen  
Telefon: +49 7031 90-70403  
E-Mail:  
kundencenter.sindelfingen@daimler.com



## Mercedes-Benz Kundencenter Bremen

Besuchen Sie unsere Markenplattform im Norden. Erleben Sie unser Werk in Bremen als Kompetenzzentrum unserer C-Klasse: Limousine, T-Modell, Coupé und GLC oder als Sportwagenschmiede für SL, SLC, E-Klasse Coupé und E-Klasse Cabriolet. Lernen Sie unseren Geländewagenparcours „The Rock“ kennen und stellen Sie den GLC auf die Probe. Das Kundencenter Bremen freut sich darauf, seinen Gästen einen unvergesslichen Tag zu bereiten.

Die Abholung Ihrer neuen E-Klasse ist im Mercedes-Benz Kundencenter Bremen gegen einen Aufpreis von 392,70 € (inklusive Mehrwertsteuer) möglich.

Im Holter Feld  
28309 Bremen  
Telefon: +49 421 419-5350  
E-Mail:  
kundencenter.bremen@daimler.com



## Mercedes-Benz Kundencenter Rastatt

Schöne Grüße aus Rastatt. Besuchen Sie unser Kundencenter und erleben Sie einen Tag wie keinen anderen: Werden Sie Zeuge, wie die A-, B- und GLA-Klasse entstehen, und freuen Sie sich auf unser unterhaltsames Rundum-Programm.

Die Abholung Ihrer neuen E-Klasse ist im Mercedes-Benz Kundencenter Rastatt gegen einen Aufpreis von 333,20 € (inklusive Mehrwertsteuer) möglich.

Gottlieb-Daimler-Straße  
76437 Rastatt  
Telefon: +49 7222 9123388  
E-Mail:  
kundencenter.rastatt@daimler.com



## AMG Kundencenter in Affalterbach

Eine Begegnung der unvergesslichen Art erwartet Sie in Affalterbach: Das Headquarter von Mercedes-AMG ist der ideale Ort, um Ihren neuen Traumwagen entgegenzunehmen. In der Heimat der Driving Performance spüren Sie den AMG-Spirit hautnah. Bei einer Werksführung lernen Sie die berühmte Motorenmanufaktur kennen und erleben die Philosophie „One Man - One Engine“ in Aktion. Nach einer Stärkung in der AMG Private Lounge ist es soweit: Ihr Mercedes-AMG erwartet Sie. Genießen Sie den Augenblick! Sobald Sie bereit sind, macht Sie Ihr AMG-Experte mit der Technik vertraut. Und dann starten Sie mit einem vollgetankten Fahrzeug und einer kleinen Überraschung zu Ihrer ersten Fahrt.

Die Abholung Ihres neuen AMG-Fahrzeugs ist im Kundencenter Affalterbach gegen einen Aufpreis von 892,50 € (inklusive Mehrwertsteuer) möglich.

Mercedes-AMG GmbH  
Daimlerstraße 1  
71563 Affalterbach  
Telefon: +49 7144 -302 0  
E-Mail:  
fahrzeugabholung-amg@daimler.com



Fragen Sie Ihren Mercedes-Benz Vertragspartner zu näheren Details.



# Mercedes me connect.

**Mercedes me connect ermöglicht es Ihnen, sich überall und jederzeit mit Ihrem Mercedes zu verbinden.**

	Audio 20 USB (520/522)	Audio 20 mit großem Display (506/868)	COMAND Online (531)
<b>Mercedes-Benz Notruf (351)</b> Das automatisch oder manuell ausgelöste Mercedes-Benz Notrufsystem kann die Zeitspanne zwischen Unfallzeitpunkt und dem Eintreffen der Rettungskräfte entscheidend verkürzen.	S	S	S
<b>Basisdienste</b> Wartungsmanagement, Unfallmanagement, Pannenmanagement, Telediagnose, Fahrzeugferndiagnose.	S	S	S
<b>Kommunikationsmodul UMTS (360) für die Nutzung von Mercedes me connect Diensten</b>	S	S	S
<b>Kommunikationsmodul LTE (362) für die Nutzung von Mercedes me connect Diensten</b> Vorbereitung für die Nutzung von Mercedes me connect Diensten mit besonders schneller Datenverbindung.	-	● Nur mit Konnektivitätspaket (PBF) oder Konnektivitätspaket Komfort (PBG)	● Nur mit Konnektivitätspaket Komfort (PBG)
<b>Remote Online Dienste (11U)</b> beinhaltet Fahrzeug-Setup und Fahrzeug-Monitoring.	● Dienste inkludiert für 3 Jahre, danach verlängerbar über Mercedes me Portal	-	-
<b>Fahrzeug-Setup (08U)</b> Türfernschließung und -entriegelung, Fernabfrage Fahrzeugstatus, Programmierung Standheizung – falls eingebaut. In Verbindung mit Navigation auch „Tür-zu-Tür-Navigation“ möglich.	○ Bestandteil Remote Online Dienste (11U)	● Nur mit Konnektivitätspaket (PBF) oder Konnektivitätspaket Komfort (PBG). Dienste inkludiert für 3 Jahre, danach verlängerbar über Mercedes me Portal	S Dienste inkludiert für 3 Jahre, danach verlängerbar über Mercedes me Portal
<b>Fahrzeug-Monitoring (09U)</b> beinhaltet Geografische Fahrzeugüberwachung, Fahrzeugortung und -standort.	○ Bestandteil Remote Online Dienste (11U)	● Nur mit Konnektivitätspaket (PBF) oder Konnektivitätspaket Komfort (PBG). Dienste inkludiert für 3 Jahre, danach verlängerbar über Mercedes me Portal	● Nur mit Konnektivitätspaket Komfort (PBG)
<b>Konnektivitätspaket (PBF)</b> beinhaltet Kommunikationsmodul LTE (362), Fahrzeug-Setup (08U) und Fahrzeug-Monitoring (09U).	-	●	-
<b>Konnektivitätspaket Komfort (PBG)</b> beinhaltet Kommunikationsmodul LTE (362), Fahrzeug-Setup (08U), Fahrzeug-Monitoring (09U) sowie Concierge Service.	-	●	●

# Mercedes me connect.

## Erweiterte Navigationsdienste

### Live Traffic Information und Car-to-X-Communication

Für eine dauerhafte Nutzung des Dienstes Live Traffic Information ist eine Registrierung im Mercedes me Portal sowie die Zustimmung zu den Nutzungsbedingungen für die Mercedes me connect Dienste notwendig. Zusätzlich muss das Fahrzeug mit dem Benutzerkonto verknüpft werden. Danach ist Live Traffic Information bis zu 3 Jahre kostenfrei nutzbar und kann im Anschluss kostenpflichtig verlängert werden. Car-to-X-Communication (Austausch aktueller Verkehrsinformationen zwischen entsprechend ausgestatteten Fahrzeugen)

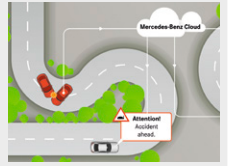

### Online-Inhalte

Aktuell verfügbare Parkplätze, Kraftstoffpreise oder Wetterinformationen.

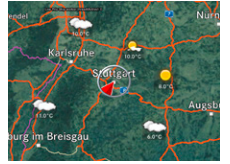

**Online-Kartenupdates** können entweder im Mercedes me Portal per USB heruntergeladen und anschließend im COMAND Online aufgespielt werden oder regionale Gebiete sogar „over the air“ (OTA) ganz bequem im Hintergrund während des Fahrens aktualisiert werden. Das notwendige Datenvolumen für die Navigationsdienste (Live Traffic Information, Car-to-X-Communication, Online-Inhalte und das Online-Kartenupdate) wie auch die Dienste selbst sind für 3 Jahre für den Kunden kostenfrei. Anschließend können diese Dienste im Mercedes me Portal verlängert werden.

## Weitere Dienste

### Digitaler Fahrzeugschlüssel für Smartphone (in Verbindung mit Multifunktionstelefonie [899] oder kabelloses Laden [Code 897]):

Dank Near Field Communication (NFC) lässt sich das Fahrzeug mit einem geeigneten Mobiltelefon öffnen, schließen und starten. Technische Voraussetzung ist die Ausstattung Digitaler Fahrzeugschlüssel für Smartphone (896). Der Dienst kann über das Mercedes me Portal für 3 Jahre aktiviert und freigeschaltet werden. Die App (Android) für das Smartphone ist kostenlos auf den entsprechenden Plattformen erhältlich. Informationen zu den für diesen Dienst geeigneten Smartphones finden Sie unter [www.mercedes-benz-mobile.com](http://www.mercedes-benz-mobile.com)



### Remote Park-Assistent

Damit können Sie Ihr Fahrzeug per Smartphone in enge Parklücken/Garagen steuern. Die Bedienung erfolgt von außen über die Remote Park-Assistent App. Ebenso komfortabel parkt das Fahrzeug aus engen Garagen oder Parklücken wieder aus. Die Remote Park-Assistent App (Verfügbar für iOS und Android), die für die Funktion erforderlich ist, können Sie im jeweiligen App-Store kostenfrei abonnieren und den Dienst über das Mercedes me Portal für 3 Jahre aktivieren und danach kostenpflichtig verlängern.

Auf [www.mercedes-benz-mobile.com](http://www.mercedes-benz-mobile.com) Portal kann der Kunde prüfen, ob sein Smartphone für diesen Dienst geeignet ist.

Nur mit Remote Park-Paket (PBH)



**Mercedes me connect Concierge Service** ist ein exklusiver Assistenz- und Auskunftsdienst zum Beispiel bei der Suche nach interessanten Orten (POI), Restaurants oder Hotels. Empfohlene Ziele und auch Routen können auf Wunsch an das Navigationssystem übertragen werden. Der Concierge Service ist im Fahrzeug und mithilfe einer App über das Smartphone nutzbar. Er ist 1 Jahr nach der Aktivierung der Mercedes me connect Dienste für COMAND Online Kunden kostenlos. Danach kann er kostenpflichtig über das Mercedes me Portal verlängert werden.

Ihr Weg, um diese Dienste nutzen zu können:

Rufen Sie die Seite Mercedes me connect (<https://me.mercedes-benz.com>) auf und klicken Sie dann auf „Registrieren“. Geben Sie jetzt die geforderten Daten ein und klicken Sie anschließend auf „Registrieren“. Im Anschluss erhalten Sie eine E-Mail. Klicken Sie in dieser auf den Link »Registrierung abschließen« und legen Sie Ihr individuelles Passwort fest. Klicken Sie nun auf „Nutzungsbedingungen akzeptieren“. Lesen Sie die Nutzungsbedingungen durch und akzeptieren Sie diese. Ihr Fahrzeug können Sie nun mit Ihrem Profil bei Ihrem Mercedes-Benz Partner verknüpfen lassen. Hierfür ist Ihre E-Mail-Adresse, der Fahrzeugschein und der Ausweis notwendig. Richten Sie sich anschließend auf Ihrem Smartphone/Tablet die Seite <http://connect.mercedes.me> ein oder laden Sie die Mercedes App me auf Ihr Smartphone, um die Dienste bequem von überall zu nutzen.





**Mercedes-Benz ist einer der Gründungspartner der Stiftung „Laureus Sport for Good Foundation“.**

Seit der Stiftungsgründung im Jahr 2000 unterstützt und fördert Mercedes-Benz die Ziele und Werte dieses weltweiten, gemeinnützigen Programms: mit sozialen Sportprojekten das Leben von benachteiligten oder kranken Kindern und Jugendlichen zu verbessern. Laureus wurde zu einem grundlegenden Bestandteil der gesellschaftlichen Verantwortung von Mercedes-Benz. Jeder neue Mercedes ist daher ein Botschafter dieser Werte. Mit dem Kauf eines Mercedes unterstützen Sie die Stiftung „Laureus Sport for Good Foundation“.

**Speicherung technischer Daten im Fahrzeug:** Elektronische Fahrzeugkomponenten (z.B. Airbag-Steuergerät, Motorsteuergerät, etc.) enthalten Datenspeicher für technische Fahrzeugdaten, wie z. B. Meldungen im Falle von Funktionsstörungen, Geschwindigkeit des Fahrzeuges, Bremsstärke oder Funktionsweise von Rückhalte- und Fahrerassistenz-Systemen im Falle eines Unfallereignisses (Audio- und Videodaten werden nicht gespeichert). Die Daten werden flüchtig, punktuell als Momentaufnahme z. B. im Falle einer Störungsmeldung, über einen sehr kurzen Aufzeichnungszeitraum (maximal wenige Sekunden) z. B. im Falle eines Unfalls oder in zusammengefasster Form z.B. zur Bewertung der Bauteilbeanspruchung gespeichert. Die gespeicherten Daten können über Schnittstellen im Fahrzeug ausgelesen, von geschulten Technikern zur Diagnose und Behebung etwaiger Funktionsstörungen oder vom Hersteller zur Analyse und zur weiteren Verbesserung von Fahrzeugfunktionen verarbeitet und genutzt werden. Auf Wunsch des Kunden können Daten auch als Basis für weitere optionale Dienstleistungen dienen. Eine Übertragung der Daten aus dem Fahrzeug heraus an den Hersteller bzw. Dritte erfolgt grundsätzlich nur aufgrund gesetzlicher Erlaubnis (z.B. Fahrzeugnotruf e-Call), oder aufgrund vertraglichen Einverständnisses mit dem Kunden unter Berücksichtigung des Datenschuttsrechts. Weitere Informationen zu gespeicherten Daten im Fahrzeug befinden sich in der Betriebsanleitung des Fahrzeugs. Diese finden Sie gedruckt und interaktiv im Fahrzeug oder online unter [www.mercedes-benz.de/betriebsanleitung](http://www.mercedes-benz.de/betriebsanleitung).

Nach Redaktionsschluss dieser Druckschrift können sich am Produkt Änderungen ergeben haben.  
Daimler AG, Mercedes-Benz Cars Vertrieb Deutschland, Mühlenstraße 30, 10243 Berlin, MBD/VPP 0101 - 1217 / 36 - Ausgabe 1  
(aktualisiert: 05. Februar 2018) - Gedruckt in der Bundesrepublik Deutschland  
[www.mercedes-benz.de](http://www.mercedes-benz.de)

